



**RECEPTOR DE TELEVISION A COLOR CON PANTALLA DE CRISTAL LIQUIDO**

MARCA: POLAROID  
MODELO: PTV3915LED



**ESPECIFICACIONES ELECTRICAS:**

100-240 V ~ 50/60 Hz 80 W

CONSUMO DE ENERGIA: 56.494 Wh

CONSUMO DE ENERGIA EN MODO DE ESPERA: 0,3093 Wh

**HECHO EN MEXICO**

**INCLUYE:**

**CONTROL REMOTO**

EL CONTROL REMOTO UTILIZA 2 BATERIAS TIPO "AAA" DE 1,5 Vcc (3 Vcc)

**ANTES DE USAR EL PRODUCTO LEA EL INSTRUCTIVO Y CONSERVELO PARA FUTURAS REFERENCIAS**

**IMPORTADOR:**

COMERCIALIZADORA MILENIO, S.A. DE C.V.  
CALLE JUAN SALVADOR AGRAZ No. 65 INT. 22,  
COL. LOMAS DE SANTA FE, DEL. CUAJIMALPA DE  
MORELOS, MEXICO, D.F. C.P.05300  
TEL. (55)88514400

**NO MOJE EL PRODUCTO**

VEA GARANTIA IMPRESA EN MANUAL

PTV3915LED

# 39" TV LED HD MANUAL DEL USUARIO



¿Preguntas?  
¿Necesita ayuda?

Este manual puede ayudarle a disfrutar de su nuevo producto



Para atención a  
clientes ó ayuda llámenos:

Lada sin costo: 01 800 000 0081



Visitenos en:

[www.polaroid.com.mx](http://www.polaroid.com.mx)

## Contenido

Contenido.....	1
Precauciones.....	2
Advertencias.....	3
Introducción a su Televisión LED.....	4-6
Accesorios Incluidos.....	4
Preparación del Control Remoto.....	4
Instalación de la Base.....	4
Funciones del Control Remoto.....	5
Conexiones.....	6
Teclado .....	6
Operaciones Básicas.....	7-13
Menú Fuente.....	7
Seleccionar un Canal de TV.....	7
Menú Principal.....	7
Menú Sonido .....	8
Menú Tiempo .....	8
Menú Ajuste.....	9
Submenú Configuración .....	9
Submenú Subtítulos.....	10
Submenú Restablecer.....	10
Menú Bloqueo.....	10
Menú Canal .....	11
Submenú Búsqueda Automática.....	11
Submenú Favoritos.....	12
Submenú Mostrar / Ocultar.....	12
Función Media .....	12
Función Media / Fotos.....	13
Función Media / Música .....	13
Solución de Problemas.....	14
Tabla de Especificaciones Eléctricas.....	15
Códigos Universales.....	15
Derechos Reservados.....	16

## Precauciones

### PARA LOS USUARIOS QUE DESEAN INSTALAR LA TV USANDO EL SOPORTE PARA PARED OPCIONAL

¡Advertencia! Al instalar una TV de Pantalla Plana Grande usted solo, en vez de que lo haga personal calificado, se recomienda que alguien le ayude para prevenir que se lesione o dañe la TV. No nos hacemos responsables de lesiones o daños si estas instrucciones de instalación no son seguidas tal y como se indican.



**CUIDADO**  
RIESGO DE DESCARGA  
ELÉCTRICA  
NO ABRIR



**ADVERTENCIA:** Para reducir el riesgo de descarga eléctrica, no retire la cubierta o parte trasera. En el interior no hay partes a las que el usuario pueda darle mantenimiento. Cualquier servicio refiéralo con el personal de servicio calificado.



El símbolo de rayo con flecha dentro de un triángulo alerta al usuario sobre la presencia de partes en el interior del producto que puede constituir riesgo de descarga eléctrica a las personas.



El símbolo de exclamación dentro de un triángulo alerta al usuario, en la documentación.

#### Nota para el Instalador del Sistema de TV por Cable

Este recordatorio tiene la intención de dirigir la atención del instalador del sistema de TV por Cable al Artículo 820-40 del reglamento NEC que establece pautas para la debida conexión a tierra y en particular, especifica que el cable a tierra debe estar conectado al sistema de conexión a tierra de la edificación y tan cerca del punto de entrada del cable como sea posible.

#### Ventilación Segura

Las ranuras y aberturas en el gabinete, en la parte frontal y trasera, se proveen para ventilación y para asegurar el buen funcionamiento de la TV para protegerla de sobrecalentamiento. Estas aberturas no deben ser obstruidas o cubiertas y debe haber por lo menos 2 pulgadas (5,08 cm) de espacio hasta ellas. Las aberturas jamás deben bloquearse al colocar la TV en una cama, sofá, alfombra o superficie de este tipo. Esta TV no debe colocarse en libreros, a menos que obtenga una buena ventilación.

## Advertencias

Para reducir el riesgo de incendio o descarga eléctrica, no exponga este aparato a la lluvia o humedad.

No exponga el aparato a goteo o a ser salpicado y no coloque encima de él objetos que contengan líquidos, tales como floreros.

### INSTRUCCIONES IMPORTANTES DE SEGURIDAD

1. Lea estas instrucciones.
2. Guarde estas instrucciones.
3. Preste atención a todas las advertencias.
4. Siga todas las instrucciones.



5. No use este aparato cerca del agua.



6. Limpie solo con un trapo seco.



7. No obstruya las aberturas de ventilación instálelo conforme a las instrucciones del fabricante.



8. No instale cerca de fuentes generadoras de calor, como radiadores de calor, estufas u otros aparatos (incluyendo amplificadores) que generen calor.



9. Desconecte el aparato durante tormentas eléctricas o cuando no lo vaya a usar por largo tiempo.



10. No viole el propósito de seguridad de la clavija polarizada o para hacer tierra. Una clavija polarizada tiene dos hojas, una mas ancha que la otra. Una clavija para hacer tierra tiene dos hojas y un tercer conector para hacer tierra. La hoja ancha y el tercer conector para hacer tierra se proveen para su seguridad. Si la clavija incluida no entra completamente en el contacto, consulte a un electricista para que lo reemplace.

11. Proteja los cables de energía de ser pisados o aplastados, particularmente en las clavijas, receptáculos convencionales y en el extremo de donde salen del aparato.



12. Todo servicio refiéralo a personal calificado. El servicio es necesario si el aparato se ha dañado de cualquier forma. Ejemplo: si el cable de suministro de energía o la clavija se han dañado, si se ha derramado liquido o algún objeto ha caído dentro del aparato, si se ha expuesto a lluvia o humedad, si no funciona correctamente o si se ha golpeado o caído.



## Introducción a su televisión LED

### Accesorios Incluidos

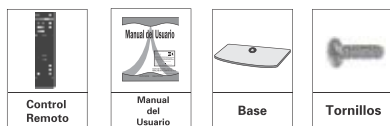

### Preparación del Control Remoto

1. Abra la cubierta del compartimento de las pilas ubicado en la parte trasera del control remoto.

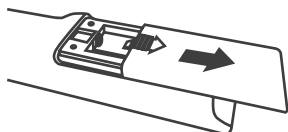

2. Colocar 2 pilas AAA, colocar conforme a las polaridades (+) y (-) indicadas en el compartimento. Las marcas (+) de sus pilas corresponden a las marcas(+) del compartimento; las marcas (-) de sus pilas corresponden a las marcas (-) del compartimento.

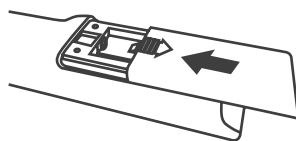
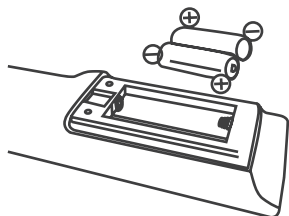

3. Vuelva a colocar la cubierta al compartimento del control remoto.

**Nota:** No mezcle pilas nuevas con pilas usadas o de otros tipos.

### Instalación de la Base

Siga los pasos que se indican a continuación para instalar la base:

**A**

**Base**

(1 pieza)

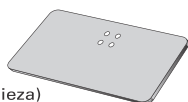

**B**

**Tornillos**

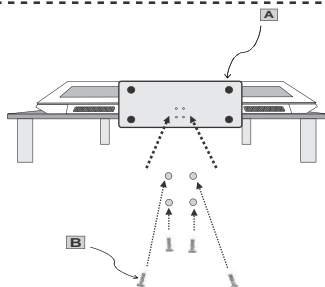
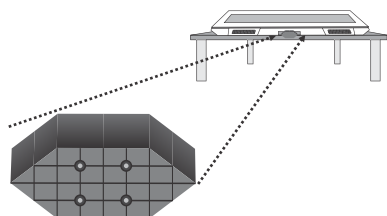

1. Desempaque su TV, se recomienda que al menos dos personas levanten y transporten su TV, asegurese de recostar su TV con la pantalla hacia arriba.

2. Coloque la base, sostenga y asegure con los tornillos, asegurese que los tornillos no queden flojos.

# Introducción a su televisión LED

## Funciones del Control Remoto

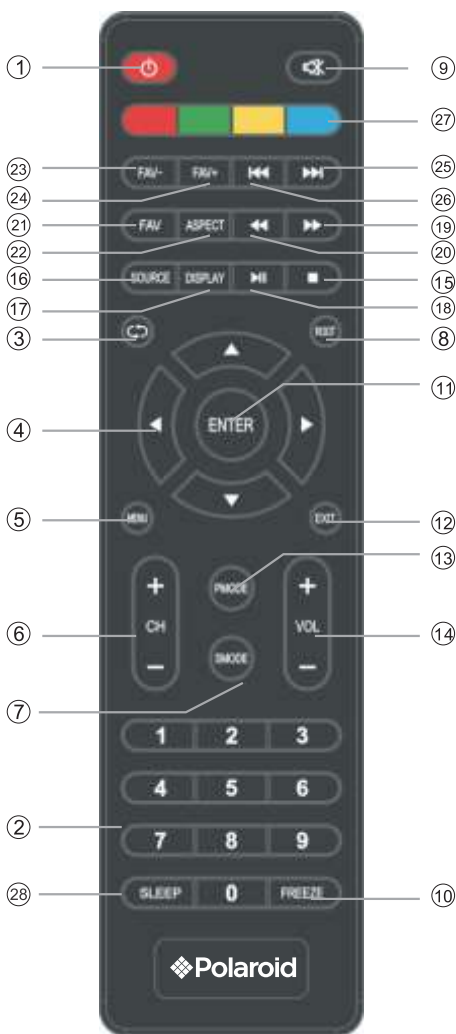

- 1.- **POWER:** Enciende y Apaga la TV.
- 2.- **0 ~ 9:** Teclas para seleccionar canal.
- 3.- **RECALL:** Regresa al canal anterior.
- 4.- **▲, ▶, ▼, ◀:** Teclas de navegación.
- 5.- **MENU:** Muestra el menú en pantalla.
- 6.- **CH + CH -:** Cambia canal.
- 7.- **SMODE:** Cambie el modo de sonido.
- 8.- **ROOT:** Selección de canales digitales.
- 9.- **MUTE:** Enmudece el sonido.
- 10.- **FREEZE:** Congela la imagen.
- 11.- **ENTER:** Confirme su selección.
- 12.- **EXIT:** Presionelo para salir de cualquier opción.
- 13.- **P.MODE:** Cambie el modo de imagen.
- 14.- **VOL + VOL -:** Ajusta el nivel de volumen.
- 15.- **■:** Detener la reproducción.
- 16.- **SOURCE:** Cambia la fuente de video.
- 17.- **DISPLAY:** Muestra la información del canal.
- 18.- **▶|:** Reproducir o pausar la reproducción.
- 19.- **FORWARD:** Adelantar la reproducción.
- 20.- **BACKWARD:** Retroceder la reproducción.
- 21.- **FAV :** Muestra lista de canales favoritos.
- 22.- **ASPECT:** Cambia el aspecto de la imagen.
- 23.- **FAV -:** Cambia canal favorito.
- 24.- **FAV+:** Cambia canal favorito.
- 25.- **▶▶|:** Cambia a la siguiente reproducción.
- 26.- **|◀◀:** Cambia la reproducción previa.
- 27.- **Botones sin función.**
- 28.- **SLEEP:** Temporizador de apagado.

# Introducción a su televisión LED

## Conexiones

### Descripción

- Salida de audio para audifonos
- Salida de audio Coaxial
- Entradas de Alta Definición 1, 2 y 3
- Entrada de video para VGA (PC)
- Entrada de audio para VGA (PC)
- Entrada de RF (Aire o Cable)
- Entrada de video compuesto (CVBS)
- Entrada de video componente (YPBPR)
- Entrada de USB

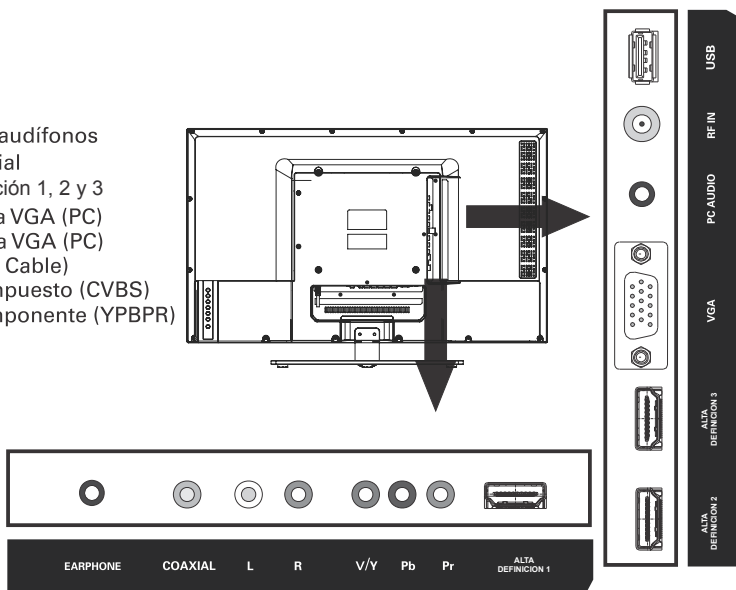

La conexión USB de su televisión tiene la capacidad de conectar su dispositivo, memoria o cable de extensión USB (No incluido) dentro del ancho de medida máxima de 25 mm.

El video compuesto (AV) y el video componente (YPbPr) comparten la misma entrada de video.

## Teclado

1. STAND BY: Enciende / Apaga la TV.
2. SOURCE: Visualizar el menú Fuente.
3. MENU: Visualizar el Menú principal.
4. VOL -: Disminuye el volúmen.
5. VOL+: Aumenta el volúmen.
6. CH-: Cambia el canal en forma descendente.
7. CH+: Cambia el canal en forma ascendente.

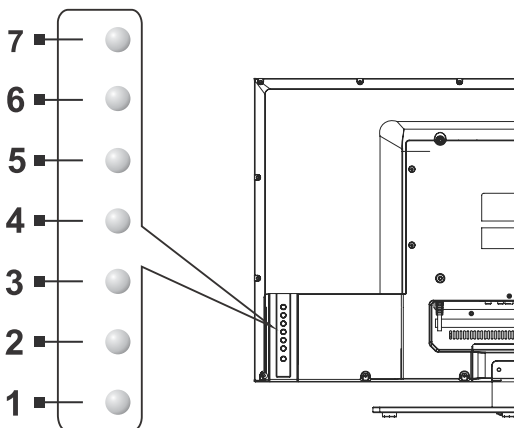

## Operaciones Básicas

### Menú Fuente



1. Presione el botón "**SOURCE**" desde el control remoto o desde el teclado de su televisor.
2. En el control con los botones "**▼, ▲**" o desde el teclado con los botones, "**CH+ , CH-**" para seleccionar la fuente deseada.

**TV--->AV--->COMPONENT--->ENTRADAS DE ALTA DEFINICIÓN 1, 2 y 3 --->PC ---->MEDIA**

3. Para confirmar su selección, presione en el control el botón "**ENTER**" o en el teclado con el botón "**VOL +**".

### Seleccionar un canal de TV

1. Uso de los botones "**CH+/CH-**" del teclado o de control remoto.

Presione "**CH+**" Para cambiar un canal en ascendente.  
Presione "**CH-**" para cambiar un canal en descendente.

2. Use los botones numéricos **0-9** y el botón "**ROOT**" de su control remoto. Puede seleccionar el número del canal usando los botones del 0 al 9 y "**ROOT**" "**ENTER**" para confirmar su selección.

### 3. Ejemplo:

Para seleccionar un canal de 1 dígito (Por ejemplo el canal 5)  
Presione 5 y la tecla "**ENTER**".

Para seleccionar un canal digital (Por ejemplo canal 5-2)  
Presione 5 la tecla "**ROOT**" y luego el 2 y "**ENTER**".

### Menú Principal



1. Presione las teclas de su control remoto "**◀, ▶**" para mover el cursor a la función que desea seleccionar.
2. Presione las teclas de su control remoto "**▼, ▲**" para mover el cursor a la opción de ajuste que desea seleccionar.

### Menú Imágen

#### Modo de Imágen

Usuario, Estándar, Dinámico y Suave.

#### Brillo

Presione los botones "**◀, ▶**" para ajustar el brillo de la imagen.

#### Contraste

Presione los botones "**◀, ▶**" para ajustar el contraste.

#### Color

Presione los botones "**◀, ▶**" para ajustar el color deseado.

#### Tinte

Presione los botones "**◀, ▶**" para ajustar tinte.  
(únicamente en sistema TV canales análogos).

#### Nitidez

Presione los botones "**◀, ▶**" para ajustar la nitidez.

#### Temperatura Color

Presione los botones "**◀, ▶**" para ajustar la temperatura del color.  
(Normal, Cálido y Frio).

#### Configuración Avanzada

Presione el botón "**▶**" para acceder a éste submenú.



## Operaciones Básicas

### Menú Sonido



1. Presione las teclas de su control remoto "▼,▲" para seleccionar la opción de ajuste que desea modificar.

#### Modo de Sonido

Presione "▶" para cambiar el modo de sonido. (Estándar, Usuario, Música, Película, Deportes.)

#### Agudos, Graves, Balance

Estas opciones las puede ajustar con los botones "◀,▶":

#### MTS

Presione los botones "◀,▶" para cambiar el audio secundario.

#### Idioma de Audio

Presione los botones "◀,▶" para seleccionar el lenguaje del audio.

(Únicamente sistema de TV canales digitales DTV).

#### Salida de audio digital

Presione los botones "◀,▶" para cambiar el tipo de salida de audio coaxial.

#### Sonido Envolvente

Presione los botones "◀,▶" para encender / apagar el sonido.

#### AVL

Presione los botones "◀,▶" para encender / apagar el control automático de volúmen.

#### Altavoz

Presione "▶" para activar o desactivar las bocinas.

### Menú Tiempo



1. Presione las teclas de su control remoto "▼,▲" para seleccionar la opción de ajuste que desea modificar.

#### Cronometro de Apagado

Presione los botones "◀,▶" para encender y ajustar el tiempo de apagado automático.

#### Horario de Zona

Presione los botones "◀,▶" para cambiar el horario de zona.

#### Horario de Verano

Presione los botones "◀,▶" para encender / apagar el horario de verano. (Únicamente sistema TV canal digital DTV).

#### Formato de Hora

Presione los botones "◀,▶" para cambiar el formato de la hora (12 horas o 24 horas).

#### Reloj Automático

Esta información solo la muestra al sintonizar un canal digital (DTV) y no puede ser modificada.

#### Reloj

Presione el botón "▶" para ajustar la hora y la fecha.

## Operaciones Básicas

### Menú Ajuste



1. Presione las teclas de su control remoto “▼, ▲” para seleccionar la opción de ajuste que desea modificar.

#### Idioma

Presione los botones “◀, ▶” para cambiar el idioma del menú. (Español, Inglés y Francés).

#### Transparente

Presione los botones “◀, ▶” para activar / desactivar la transparencia del menú.

#### Tiempo OSD

Presione los botones “◀, ▶” para cambiar el tiempo del menú en pantalla.

#### Subtítulos

Presione el botón “▶” para ingresar el submenú de ajuste de subtítulos. (Únicamente si el programa cuenta con **Closed Caption**).

#### Sobremuestreo

Presione el botón “▶” para activar o desactivar la función. (Esta función ajusta el tamaño de la imagen).

#### Etiqueta de Entrada

Presione el botón “▶” para ingresar al submenú y cambiar el nombre a las fuentes de entrada.

#### Ajustes de PC

Presione el botón “▶” para ingresar al submenú de ajuste de imagen en PC. (Únicamente en modo PC con señal de computadora).

#### Otros Ajustes

Presione el botón “▶” para ingresar al submenú y activar o desactivar la imagen.

#### Restablecer

Presione el botón “▶” para ingresar al submenú y restablecer su televisor.

#### Configuración

Presione el botón “▶” para ingresar al submenú configuración.

**Nota:** Se recomienda utilizar la conexión de VGA para conectar su computadora a su televisión, pero también es posible conectar su computadora mediante el cable de HDMI para tener el mejor rendimiento de su equipo utilice el **HDMI mode (Graphic)** desde el submenú Configuración Avanzada en el menú **Imagen**.

### Submenú Configuración

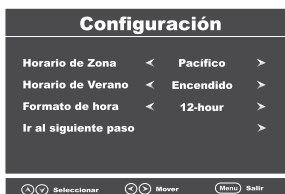

En este submenú puede configurar su televisión, de la manera que más se ajuste a su preferencia.

Siga los pasos del menú para seleccionar el ajuste de su elección.

## Operaciones Básicas

### Submenú Subtítulos



#### Modo CC

Presione los botones “◀, ▶” para encender / apagar o poner mudo “**Closed Caption**”.

#### CC analógico

Presione los botones “◀, ▶” para seleccionar las diferentes opciones de “**CC**”.

#### CC digital

Presione los botones “◀, ▶” para seleccionar las opciones de servicio.

#### Opción

Presione el botón “▶” para ingresar al siguiente submenú.

En este submenú de subtítulos, usted puede modificar el texto que corresponda a sus requerimientos de visión, seleccionando las diferentes opciones incluidas.

Presione los botones “▼, ▲” para cambiar el tipo de ajuste y presione los botones “◀, ▶” para cambiar el estilo de ajuste del texto.



### Submenú Restablecer



Al ingresar a este submenú aparecerá una pregunta: “**¿Está Seguro?**”

Presione los botones “◀, ▶” para seleccionar su respuesta. “**No**” ó “**Si**”

Presione el botón “**ENTER**” para confirmar su respuesta.

Si su respuesta es “**Si**” la TV se apagará y encenderá automáticamente y se restablecerán los ajustes de Fábrica.

### Menú Bloqueo



En el menú bloqueo, presione las teclas numericas de su control para ingresar contraseña.

Contraseña predeterminada: **0000**

#### Cambiar Contraseña

En esta opción puede modificar la contraseña predeterminada, por otra de su elección.

#### Sistema de Bloqueo

Presione los botones “◀, ▶” para encender / apagar el bloqueo.

#### Bloqueo de la entrada

Presione el botón “▶” para bloquear la opción de entrada.

#### EE.UU.

Presione el botón “▶” para el sistema de bloqueo de Estados Unidos.

#### Canada

Presione el botón “▶” para el sistema de bloqueo Canadiense.

#### RRT Para Ajustar

Esta es una opción de bloqueo para ajustar el nivel de lenguaje en los programas de televisión.

#### Reset RRT

Esta opción restaura el nivel de bloqueo de lenguaje al valor establecido de fábrica.



## Operaciones Básicas

### Menú Canal



1. Presione las teclas de su control remoto "▼, ▲" para seleccionar la opción de ajuste que desea modificar.

#### Antena / Cable

Presione los botones "◀, ▶" para cambiar el sistema de recepción de canales.

#### Auto Búsqueda

Presione el botón "▶" para ingresar al submenú de búsqueda automática.

#### Favoritos

Presione el botón "▶" para ingresar al submenú de canales favoritos.

#### Lista de canales

Presione el botón "▶" para ver la lista de canales almacenados.

#### Mostrar / Ocultar

Presione el botón "▶" para ingresar al submenú de canales y modificar si desea agregar / borrar los canales programados.

#### Número de canal

Presione los botones "◀, ▶" para cambiar el canal desde éste menú.

#### Nombre de Canal

Presione el botón "▶" para ingresar al submenú en el cual puede modificar las siglas o nombre del canal que desee.

### Submenú Búsqueda Automática



En este submenú puede dar comienzo a la búsqueda automática de canales seleccionando la opción "Si" y confirmando con la tecla "ENTER" del control remoto.



Después de haber dado inicio la búsqueda automática de canales, aparecerá el siguiente submenú, que desplegará un recuadro mostrando los canales que han sido verificados para el almacenamiento en la memoria del televisor, así como la cantidad de canales que ya han sido almacenados en la memoria.

Al terminar de hacer la búsqueda automática el televisor sintonizará el primer canal almacenado en la memoria.

## Operaciones Básicas

### Submenú Favoritos



1. Presione las teclas de su control remoto “▼,▲” para seleccionar el canal que desea.
2. Presione las teclas de su control remoto “◀,▶” para cambiar de lista de canales favoritos.
3. Presione el botón “**ENTER**” para confirmar su selección.

### Submenú Mostrar / Ocultar



1. Presione las teclas de su control remoto “▼,▲” para seleccionar el canal que desea agregar / borrar.
2. Presione las teclas de su control remoto “◀,▶” para cambiar de lista de canales.
3. Presione el botón “**ENTER**” para agregar / borrar el canal de la lista.

Al lado derecho del menú aparecerá o desaparecerá una marca, que significa agregar / borrar respectivamente.

## Función Media

1. Presione el botón “**SOURCE**” del control remoto o del teclado del televisor.
2. Seleccione con los botones “▼,▲” la función **Media** y confirme con el botón “**ENTER**”.



En la esquina superior izquierda aparece un mensaje al lado del logo de USB. “**No Device**”

Inserte su memoria **USB** en la parte trasera de su televisor.

Seleccione la opción multimedia que desea reproducir en su televisión.

#### Nota:

El televisor reproduce formatos de audio MP3, fotos JPEG.

## Operaciones Básicas

### Función Media / Fotos



En esta opción usted puede ver sus fotos almacenadas en su memoria USB con los botones de navegación de su control seleccione una imagen y presione "**ENTER**"; sus fotos aparecerán en forma de presentación.

En la parte inferior de la foto podrá visualizar la barra de control de ésta función, la cual cuenta con el icono de música. El icono permite reproducir la música almacenada en la memoria al mismo tiempo que reproduce sus fotos, es necesario que las fotos y la música estén almacenadas en la misma carpeta.

### Función Media / Música

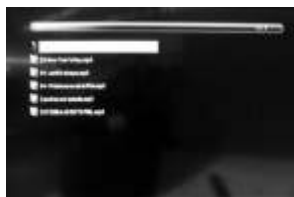

En esta opción usted puede reproducir la música que esté almacenada en su memoria USB, con los botones de navegación de su control seleccione una canción y presione "**ENTER**"; el reproductor de música cargará la canción que seleccionó así como, toda la música que se encuentra en su memoria USB.

















En la parte inferior aparecerá la barra de control del reproductor de música.

Nota: Para salir del reproductor de fotos ó de música presione la tecla "**EXIT**" ó "**SOURCE**" para cambiar la fuente de visualización.

## Solución de Problemas

Antes de enviar su equipo a servicio, realice las revisiones siguientes.

Si el problema persiste, desconecte su televisor y llame al centro de servicio autorizado.

SINTOMA	FALLA POSIBLE	SOLUCIÓN
 Llovizna  Ruido	La antena esta mal puesta ó dañada.	Revise la conexión de la antena ó la condición de la antena.
 Imágen Doble  Normal	La señal es distorsionada por una montaña.	Revise la posición o la dirección de la antena.
 Interferencia  Ruido	La televisión esta influenciada por algún motor, luz neón ó secadora de cabello.	Evite usar secadora u otro aparato eléctrico análogo cerca de la televisión.
 Normal  Mudo	El volúmen es muy bajo o el sonido ha sido deshabilitado.	Revise si ha sido disminuido el volúmen o la función "MUTE" está activada.
 No hay color  Ruido	El nivel de color es muy bajo ó el sistema de color y el sistema de sonido está equivocado.	Presione el botón "P.MODE" para ajustar el modo de imagen ó vuelva a autoprogramar su TV para que se almacenen nuevamente los canales.
 No Imágen  Mudo	La televisión está apagada ó la antena está desconectada.	Presione el botón "POWER" para encender la televisión, revise la conexión de la antena y el contacto de la electricidad.
 No Sintoniza  Débil	El cable de la antena está dañado ó el ajuste del canal está mal.	Revise la conexión de la antena y haga de nuevo la búsqueda automática de los canales.
 Franjas Negras  Normal	De repente la imagen se hace más pequeña.	Esto se debe al método en que la emisora transmite sus contenidos es posible que la imágen se vuelva más pequeña y que tenga un borde negro.

## Tabla de Especificaciones Eléctricas

Área Visible	97,79 cm (38.5")
Suministro de Energía	100-240V ~ 50/60 Hz
Consumo de Energía	80 W
Entrada de Antena RF	75 Ohms
Sistema de Recepción	NTSC / ATSC
Entradas de Video	<b>ALTA DEFINICION x 3</b> VGA x 1 Video Componente x 1 Video Compuesto x 1
Entradas de Audio	Audio VGA x 1 Video Compuesto x 1 Video Componente x 1
Salida Audio	Audífonos x 1 Coaxial x 1
USB	Reproduce Fotos, Música Actualizaciones

### Códigos Universales

Si desea sustituir el Control Remoto descompuesto ó perdido, ó combinar más de un Control Remoto en una sola unidad, los Códigos de la marca **NEC** son compatibles para programar su Control Remoto Universal.

El Control Remoto Universal sólo opera las funciones comunes de su televisor.

Es posible que algunas funciones de su televisor no se puedan controlar con el Control Remoto Universal.

#### **Nota:**

Seguir las instrucciones del Control Remoto Universal para ingresar el Código.



© Todos los derechos reservados.

*Polaroid* y *Polaroid & Pixel* son marcas registradas por PLR IP Holdings, LLC, utilizadas bajo licencia. Las características del producto, especificaciones, y apariencias están sujetas a cambio sin previo aviso. Este documento sufre cambios periódicamente. Los cambios, inadecuaciones técnicas, y errores tipográficos se corregirán en las ediciones posteriores. Para obtener mas información sobre servicio, apoyo o garantía, visite [www.polaroid.com](http://www.polaroid.com)

PLR IP Holdings LLC, sus concesionarios y afiliados, apoyan plenamente todas las iniciativas relacionadas con el tratamiento de los desperdicios electrónicos. Como guardián del medio ambiente y para evitar la violación a las leyes vigentes, debe disponer adecuadamente de este producto cumpliendo con todas las regulaciones, directivas y otras disposiciones aplicables en el área donde resida. Indague con las autoridades locales o con el comerciante minorista donde compro este producto donde existe una instalación en la que pueda disponer apropiadamente de este producto.

También puede visitar [www.polaroid.com](http://www.polaroid.com) y consultar About / Electronic Recycling para conocer mas acerca de las leyes específicas de su área y para ubicar una instalación de recolección cercana a su domicilio.

Si su dispositivo electrónico tiene una memoria interna en la cual puedan estar almacenados datos personales u otros datos confidenciales, es posible que desee realizar un proceso de limpieza de datos antes de disponer de su dispositivo para asegurar que un extraño no tenga acceso a sus datos personales. La limpieza de datos varía con el tipo de producto y con su software, de modo que es posible que desee averiguar el mejor proceso de limpieza para su dispositivo antes de deshacerse de el. También puede verificar con su instalación local de reciclaje para determinar sus procedimientos de limpieza de datos durante el proceso de reciclaje.



## PÓLIZA DE GARANTÍA

Descripción: \_\_\_\_\_  
Modelo: \_\_\_\_\_  
No. de serie: \_\_\_\_\_  
Nombre del cliente: \_\_\_\_\_  
Domicilio: \_\_\_\_\_  
Ciudad: \_\_\_\_\_  
Estado: \_\_\_\_\_  
Fecha de compra: \_\_\_\_\_

Sello de la Tienda

### [www.diamond-electronics.com](http://www.diamond-electronics.com)

Para localizar el centro de servicio más cercano a su domicilio, por favor consulte nuestra página WEB [www.diamond-electronics.com](http://www.diamond-electronics.com) en esta también puede escribirnos y ser atendido en línea a través de nuestro CHAT. Correo de atención: **[polaroid@diamond-electronics.com](mailto:polaroid@diamond-electronics.com)**

#### Horario de atención telefónica (Hora central de México)

Lunes a Viernes: 9:00 a 18:00 h

Sábado: 10:00 a 14:00 h

México, Guadalajara y Monterrey: **47 80 09 10**

Aguascalientes, Cd Juárez, Celaya, Cuernavaca, Matamoros, Mérida, Nuevo Laredo, Pachuca, Puebla, Querétaro, Reynosa, Saltillo, San Luis Potosí, Tijuana, Toluca, Torreón y Veracruz: **47 80 910**

Cancún, Culiacán, Hermosillo, León, Mexicali, Morelia y Tampico: **80 03 010**

Resto del país: 01 800 000 0081

Los consumidores pueden obtener las partes, componentes, consumibles y accesorios en:

Taller de Comercializadora Milenio:

Bld. Juan Alessio No. 7510

Parque Industrial Pacífico

C.P. 22643 Tijuana B.C. Mex.

#### Responsable de la Garantía

COMERCIALIZADORA MILENIO, S.A. DE C.V.

Bld. Juan Alessio No. 7510

Parque Industrial Pacífico

C.P. 22643 Tijuana B.C. Mex.

El aparato que usted ha recibido cuenta con una garantía de 1 año en la totalidad de las piezas; componentes del producto y mano de obra de la reparación a partir de la fecha de compra, así como gastos de transportación respectivos únicamente para el caso de que no haya un centro de servicio autorizado en su localidad.

La presente garantía será válida bajo las siguientes condiciones:

1. Para hacer efectiva la garantía, bastará presentar el producto junto con esta póliza debidamente sellada o en su defecto, el comprobante de compra en nuestro taller de servicio.
2. Comercializadora Milenio S.A. de C.V. se compromete a realizar una revisión de servicio y en su caso reparar o cambiar el artículo, si la falla es atribuible a defecto de fabricación.
3. El tiempo de reparación será máximo en 30 días a partir de la recepción del producto.

Esta garantía será nula en los siguientes casos:

- Cuando el producto se hubiese utilizado en condiciones distintas a las normales.
- Cuando el producto no hubiese sido operado de acuerdo al instructivo de uso que le acompaña.
- Cuando el producto hubiese sido alterado o reparado por personas no autorizadas por el fabricante nacional, importador o comercializador responsable respectivo.



¿Preguntas?  
¿Necesita ayuda?  
Este manual puede ayudarle a  
disfrutar de su nuevo producto



Para atención a  
clientes ó ayuda llámenos:  
Lada sin costo: 01 800 000 0081



Visitenos en:  
[www.polaroid.com.mx](http://www.polaroid.com.mx)

Distribuido por:  
One Diamond Electronics, Inc.  
1450 Frazee Road, Suite 303  
San Diego, C.A. 92108

HECHO EN MÉXICO

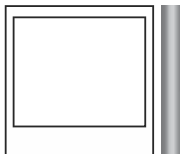

*Reconocible al instante. Al instante tranquilizador. El logo del Borde Clasico de Polaroid le hace saber que usted ha comprado un producto de calidad que ejemplifica lo mejor de nuestra marca y que contribuye a nuestro rico patrimonio de la calidad y la innovación.*

*Instantly recognizable. Instantly reassuring. The Polaroid Classic Border lets you know you've purchased a product that exemplifies the best qualities of our brand and that contributes to our rich heritage of quality and innovation.*

Polaroid, Polaroid & Pixel y el Polaroid Classic Border logo son marcas registradas de PLR IP Holdings, LLC, utilizada bajo licencia. Todas las demás marcas son propiedad de su respectivo propietario, que no tiene patrocinado, avalado ni aprobado este producto. PLR IP, LLC no hace fabricación de este producto o da la garantía del fabricante o de apoyo.

Polaroid, Polaroid & Pixel, and Polaroid Classic Border Logo are trademarks of PLR IP Holdings, LLC, used under license. All other trademarks are the property of the respective owner, who has not sponsored, endorsed or approved this product. PLR IP Holdings, LLC does not manufacture this product or provide any Manufacturer's Warranty or support.

© 2014 All Rights Reserved

MU-PTV3915LED-M0