



PTV5030iLED

RECEPTOR DE TELEVISION A COLOR CON PANTALLA DE CRISTAL LIQUIDO

MARCA: POLAROID
MODELO: PTV5030iLED



ESPECIFICACIONES ELECTRICAS:
100-240 V ~ 50/60 Hz 190 W

INCLUYE CONTROL REMOTO:
EL CONTROL REMOTO UTILIZA 2 BATERIAS TIPO "AAA"
DE 1.5 Vcc (3 Vcc)

CONSUMO DE ENERGIA: 93,003 Wh
CONSUMO DE ENERGIA EN MODO DE ESPERA: 0,219 Wh
ANTES DE USAR EL PRODUCTO LEA EL INSTRUCTIVO Y
CONSERVELO PARA FUTURAS REFERENCIAS

IMPORTADOR:
COMERCIALIZADORA MILENIO, S.A. DE C.V.
CALLE JUAN SALVADOR AGRAZ No. 65 OFICINA 22,
COL. SANTA FE, DEL CUAJIMALPA
DE MORELOS, MEXICO, D.F. C.P. 05300
TEL. IMPORTADOR: (55) 88514400

CONTENIDO 1 PIEZA CON ACCESORIOS

VEA EL INSTRUCTIVO ANTES DE UTILIZAR EL APARATO
VER GARANTIA IMPRESA EN EL MANUAL
NO MOJE EL PRODUCTO

50" Smart Led Full HD

El poder de Android en tu TV



SISTEMA
ANDROID



3 ENTRADAS
HDMI



1 ENTRADA
USB



1 ENTRADA
VIDEO
COMPONENTE



1 ENTRADA
VGA

Contenido

Contenido.....	1
Precauciones.....	2
Advertencias.....	3
Introducción a su Televisión LED.....	4-6
Accesorios Incluidos.....	4
Preparación del Control Remoto.....	4
Instalación de la Base.....	4
Funciones del Control Remoto.....	5
Conexiones.....	6
Teclado	7
Operaciones Básicas.....	7-13
Selección de programa (Canal).....	7
Cambiar la Fuente	7
Menú Principal.....	8
Menú Canal	8
Menú Sonido	9, 10
Menú Bloquear	10
Menú Opción	11, 12
Menú Tiempo	12
Función USB / Fotos.....	13
Función USB / Musica	13
Función USB / Cine	13
Solución de Problemas.....	14
Tabla de Especificaciones Eléctricas.....	15
Códigos Universales.....	15
Derechos Reservados.....	16

Precauciones

PARA LOS USUARIOS QUE DESEAN INSTALAR LA TV USANDO EL SOPORTE PARA PARED OPCIONAL

¡Advertencia! Al instalar una TV de Pantalla Plana Grande usted solo, en vez de que lo haga personal calificado, se recomienda que alguien le ayude para prevenir que se lesione o dañe la TV. No nos hacemos responsables de lesiones o daños si estas instrucciones de instalación no son seguidas tal y como se indican.



CUIDADO
RIESGO DE DESCARGA
ELÉCTRICA
NO ABRIR



ADVERTENCIA: Para reducir el riesgo de descarga eléctrica, no retire la cubierta o parte trasera. En el interior no hay partes a las que el usuario pueda darle mantenimiento. Cualquier servicio refiéralo con el personal de servicio calificado.



El símbolo de rayo con flecha dentro de un triángulo alerta al usuario sobre la presencia de partes en el interior del producto que puede constituir riesgo de descarga eléctrica a las personas.



El símbolo de exclamación dentro de un triángulo alerta al usuario, en la documentación.

Nota para el Instalador del Sistema de TV por Cable

Este recordatorio tiene la intención de dirigir la atención del instalador del sistema de TV por Cable al Artículo 820-40 del reglamento NEC que establece pautas para la debida conexión a tierra y en particular, especifica que el cable a tierra debe estar conectado al sistema de conexión a tierra de la edificación y tan cerca del punto de entrada del cable como sea posible.

Ventilación Segura

Las ranuras y aberturas en el gabinete, en la parte frontal y trasera, se proveen para ventilación y para asegurar el buen funcionamiento de la TV para protegerla de sobrecalentamiento. Estas aberturas no deben ser obstruidas o cubiertas y debe haber por lo menos 2 pulgadas (5,08 cm) de espacio hasta ellas. Las aberturas jamás deben bloquearse al colocar la TV en una cama, sofá, alfombra o superficie de este tipo. Esta TV no debe colocarse en libreros, a menos que obtenga una buena ventilación.

Advertencias

Para reducir el riesgo de incendio o descarga eléctrica, no exponga este aparato a la lluvia o humedad.

No exponga el aparato a goteo o a ser salpicado y no coloque encima de él objetos que contengan líquidos, tales como floreros.

INSTRUCCIONES IMPORTANTES DE SEGURIDAD

1. Lea estas instrucciones.
2. Guarde estas instrucciones.
3. Preste atención a todas las advertencias.
4. Siga todas las instrucciones.



5. No use este aparato cerca del agua.



6. Limpie solo con un trapo seco.



7. No obstruya las aberturas de ventilación instálelo conforme a las instrucciones del fabricante.



8. No instale cerca de fuentes generadoras de calor, como radiadores de calor, estufas u otros aparatos (incluyendo amplificadores) que generen calor.

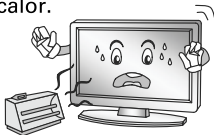

9. Desconecte el aparato durante tormentas eléctricas o cuando no lo vaya a usar por largo tiempo.



10. No viole el propósito de seguridad de la clavija polarizada o para hacer tierra. Una clavija polarizada tiene dos hojas, una mas ancha que la otra. Una clavija para hacer tierra tiene dos hojas y un tercer conector para hacer tierra. La hoja ancha y el tercer conector para hacer tierra se proveen para su seguridad. Si la clavija incluida no entra completamente en el contacto, consulte a un electricista para que lo reemplace.

11. Proteja los cables de energía de ser pisados o aplastados, particularmente en las clavijas, receptáculos convencionales y en el extremo de donde salen del aparato.



12. Todo servicio refiéralo a personal calificado. El servicio es necesario si el aparato se ha dañado de cualquier forma. Ejemplo: si el cable de suministro de energía o la clavija se han dañado, si se ha derramado liquido o algún objeto ha caído dentro del aparato, si se ha expuesto a lluvia o humedad, si no funciona correctamente o si se ha golpeado o caído.



Introducción a su televisión LED

Accesorios Incluidos

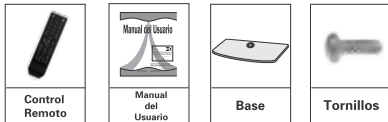

Preparación del Control Remoto

1. Abra la cubierta del compartimento de las pilas ubicado en la parte trasera del control remoto.

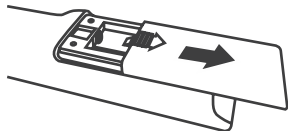

2. Colocar 2 pilas AAA, colocar conforme a las polaridades (+) y (-) indicadas en el compartimento. Las marcas (+) de sus pilas corresponden a las marcas(+) del compartimento; las marcas (-) de sus pilas corresponden a las marcas (-) del compartimento.

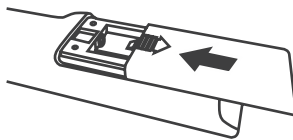
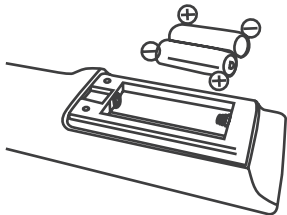

3. Vuelva a colocar la cubierta al compartimento del control remoto.

Nota: No mezcle pilas nuevas con pilas usadas o de otros tipos.

Instalación de la Base

Siga los pasos que se indican a continuación para instalar la base:

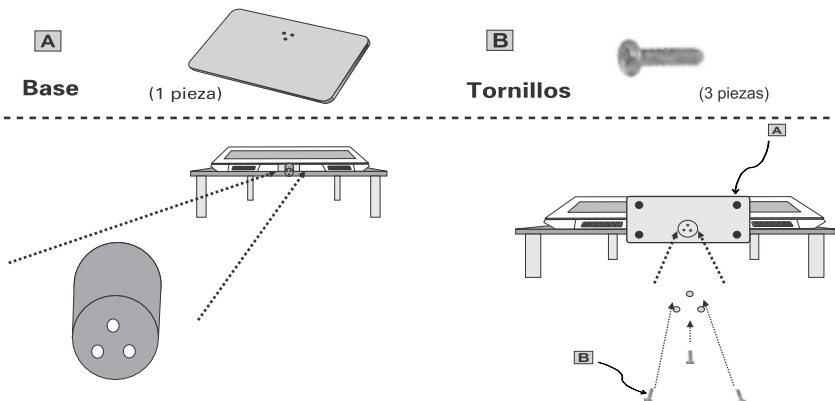

1. Desempaque su TV, se recomienda que al menos dos personas levanten y transporten su TV, asegúrese de recostar su TV con la pantalla hacia arriba.

2. Coloque la base, sostenga y asegure con los tornillos, asegúrese que los tornillos no queden flojos.

Introducción a su televisión LED

Funciones del Control Remoto

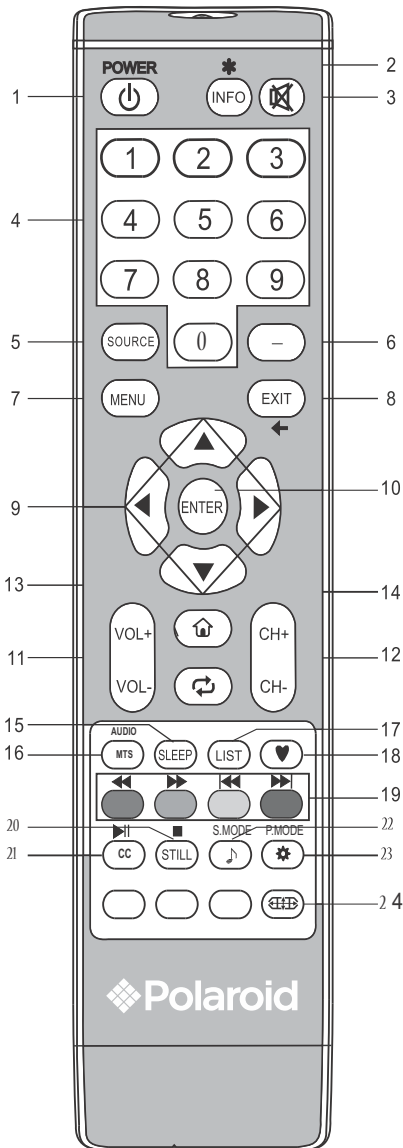

- POWER:** Inicia o sale del modo en espera.
- INFO:** Presionar para desplegar la información del programa actual en la pantalla.
* : Es operativo en algunas interfaces (En modo MHL).
- Mute:** Mudo o reestablecer sonido.
- BOTONES DE NÚMEROS:** Elije canales o importa contraseña.
- SOURCE:** Selecciona la fuente de la señal.
- :** En modo DTV, presionar botones de número y la tecla - para seleccionar el canal.
- MENU:** Presionar para desplegar/ocultar menús en la pantalla o para finalizar operaciones.
- EXIT:** Abandona la interfaz actual.
←: Volver a la pantalla de menú anterior (En modo MHL).
- ▲/▼/◀/▶:** Selecciona dirección.
- ENTER:** Selecciona o confirma ítem del menú.
- VOL+/VOL-:** Aumenta/Disminuye volumen de sonido.
- CH+/CH-:** Desplaza al canal anterior/siguiente.
- MHL:** Selecciona el modo de MHL directamente, regresa a la pantalla principal (En modo MHL).
- RECALL:** Regresa al último programa visto.
- SLEEP:** Configura el temporizador de apagado.
- MTS:** El botón puede usarse para cambiar de ESTEREO/SAP/Mono en el modo TV.
AUDIO: Cambia el lenguaje de Sonido en modo DTV.
- LIST:** Presionar para acceder a la lista de canales. Presionar nuevamente para salir.
- HEART:** Presionar para desplegar el programa Favoritos en modo TV. (Usted debe configurar sus canales favoritos en el menú Edición de Programas).
- BOTONES DE COLOR:** Rojo/verde/amarillo/azul tecla de navegación.
◀◀: Retroceso rápido (en modo USB)
▶▶: Avance rápido (en modo USB)
◀: Previo (en modo USB)
▶: Siguiente (en modo USB)
- STILL:** Congela o activa la imagen actual.
■: Detener (en modo USB)
- CC:** Play / Pausa (en modo USB)
CC: Presionar para seleccionar subtítulos.
- S.MODE:** Cambia el modo de Sonido.
- P.MODE:** Cambia el modo de imagen.
- ASPECT:** Elije la relación de aspecto

Introducción a su televisión LED

Conexiones

Nota:

El Video compuesto (AV) y el Video componente (YPbPr) comparten la misma conexión.

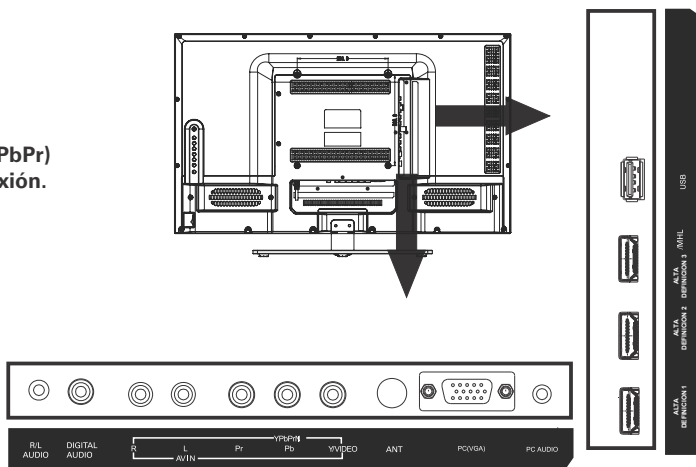

Conexión MHL (Mobile High Definition Link)

1. Encienda el televisor, y desbloquee la pantalla del teléfono.
2. Conecte un extremo del cable de MHL al puerto "MHL" del televisor.
3. Conecte el otro extremo del cable de MHL al mini puerto USB del teléfono móvil. Si su teléfono móvil no tiene Puerto USB, por favor utilice el adaptador para conectar el cable MHL y el teléfono móvil.

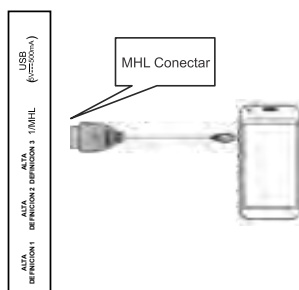

4. Pulse el botón "Home" del control remoto para cambiar el televisor a la función de MHL. Si su teléfono admite la función MHL, el televisor simultáneamente se mostrará en pantalla del teléfono, de lo contrario, el televisor le mostrará "no conectado a un dispositivo externo o dispositivos externos no son compatibles con la función MHL". Después de haberse conectado exitosamente a la función MHL, usted puede controlar a distancia el teléfono a través del control remoto del televisor, la función remoto específica asociada con las especificaciones de su teléfono. En este punto se puede disfrutar completamente de la función de Internet por teléfono.
5. Para modelos de teléfonos móviles oficiales certificados MHL, por favor consulte los siguientes enlaces:
<http://www.mhlconsortium.org/productlist/mobile-devices/>

Introducción a su televisión LED

Teclado

1. POWER: Enciende / Apaga la TV
2. SOURCE: Visualizar el menú fuente.
3. MENU: Visualizar menú principal.
4. VOL-: Disminuir el volúmen.
5. VOL+: Aumentar el volúmen.
6. CH-: Cambia canal en forma descendente.
7. CH+: Cambia canal en forma ascendente.

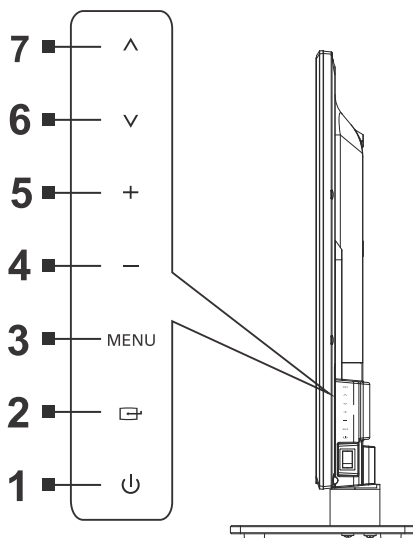

Operaciones Básicas

Selección de Programa

■ Uso del CH+/CH- en el panel del televisor o en el control remoto.

Presione CH+ para aumentar el número del canal. Presione CH- para disminuir el número del canal.

■ Uso de los botones digitales 0-9 y el botón -.

Puede seleccionar el número de canal presionando 0 a 9 (en modo ATV).

En DTV, presione botones de número y el botón - para seleccionar el canal.

Para sincronizar el televisor a un canal no programado en la memoria, debe usar los botones de número en el control remoto.

■ Ejemplo

Para seleccionar canal - (ej. Canal 1): Presione 1.

Para seleccionar canal - (ej. Canal 20): Presione 2 y 0 en un corto período de tiempo.

Para seleccionar canal -- (ej. Canal 20.1): Presione 2, 0 - y 1 en un corto período de tiempo.

Cambio de la Fuente de Entrada

1. Usted puede seleccionar la fuente de entrada presionando el botón **SOURCE** en el control remoto.
2. Presione el botón ▲/▼ para circular a través de la fuente de entrada y presione el botón **ENTER** para confirmar su elección.

Operaciones Básicas

Cómo Navegar

Antes de utilizar el Televisor, siga los pasos a continuación para aprender cómo navegar el menú para seleccionar y ajustar diversas funciones. El paso de acceso puede diferir dependiendo del menú seleccionado.

1. Presione el botón **MENU** para desplegar el menú principal.



2. Presione el botón ◀/▶ para circular a lo largo del menú principal. Presione el botón **ENTER** para acceder al sub menú.
3. Presione el botón ▲/▼ para seleccionar el sub-ítem deseado, luego presione el botón **ENTER**.
4. Presione los botones ▲/▼/◀/▶ para seleccionar el valor deseado. La configuración se salvará luego de la salida. El ajuste en el OSD puede diferir dependiendo del menú seleccionado.
5. Presione el botón **MENU** para regresar al menú anterior.
6. Presione el botón de **EXIT** para abandonar el menú.

NOTA: • Cuando un ítem en el **MENU** se despliega en gris, significa que no está disponible o no puede ser ajustado.

- Algunos ítems en los menús pueden no estar a la vista dependiendo de los modos o las fuentes de las señales utilizadas.
- Los botones en el Televisor poseen la misma función que los correspondientes en el control remoto. Si su control remoto se perdió o no funciona, usted puede utilizar los botones del televisor para seleccionar los menús. Este manual se concentra en la operación del control remoto.

Configuración del Menú de CANAL

Antes de que su Televisor comience a memorizar los canales disponibles, usted debe especificar el tipo de fuente de señal conectada al televisor (por ej. por Aire o Cable).

Usted puede seleccionar la fuente de la antena en el menú **CANAL**.

- **Antena:** Seleccione el tipo de señal para los canales.
- **Sintonización Automática:** Presione el botón **ENTER** para iniciar la Sintonización Automática que automáticamente busca y almacena todos los programas disponibles.
- **Edición de Programas**

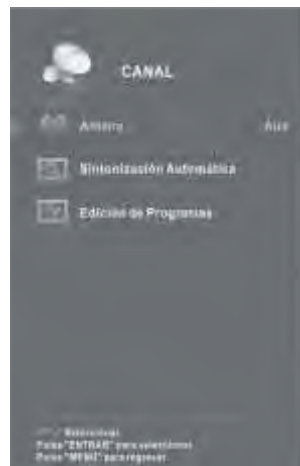

1. Presione los botones ▲/▼ para seleccionar un canal.
 2. Presione los botones **CH+/CH-** para seleccionar la página siguiente o anterior.
 3. **SALTAR:** Presione el botón verde para saltar el canal.
- Favoritos:** Presione el botón verde para establecer los canales favoritos.

Operaciones Básicas

Configuración del Menú de IMAGEN

- **Modo Imagen:** Usted puede seleccionar el tipo de imagen que mejor corresponde a sus requisitos de vista.

Modo: Cambia el modo de imagen.

Contraste: Ajusta el nivel de señal entre blanco y negro en la imagen. Usted puede usar Contraste cuando la parte más clara de la pantalla está saturada.

Brillo: Ajusta el nivel base de la señal en la imagen.

Nitidez: Ajusta el nivel de definición de los bordes entre las áreas claras y oscuras de la imagen.

Tinte: Ajusta el balance entre los niveles de verde y rojo. (Sólo en modo NTSC)

Color: Ajusta la intensidad de todos los colores.

Los valores ajustados se almacenan según el modo de Usuario.

- **Temp. de Color:** Selecciona la temperatura del color de la imagen.

- **Ratio de aspecto:** Selecciona la relación de aspecto deseada.

En alguna señal especial, la imagen solo puede desplegarse en modo de pantalla completa.

- **DNR (Reducción de Ruidos):** Reduce el ruido en la pantalla sin comprometer la calidad del video.

- **Luz de fondo:** Para controlar el brillo de la pantalla, ajusta el brillo del panel.

- **Avanzada (en modo PC)**

H-Pos: Centra la imagen moviéndola a la izquierda o derecha.

V-Pos: Centra la imagen moviéndola hacia arriba o abajo.

Reloj: Ajusta la frecuencia del reloj de muestreo de señal de imagen DB15.

Fase: Ajusta los caracteres con bajo contraste o si la imagen parpadea.

Automatico: Ajusta la imagen automáticamente.



Configuración del Menú de SONIDO

- **Modo De So.:** Usted puede seleccionar un modo de sonido según sus preferencias.

Modo: Cambia el modo de Sonido.

120Hz/500Hz/1.5KHz/5KHz/10KHz: Ajusta la curva del ecualizador de 5 bandas.

Basada en sus favoritos sobre la frecuencia de banda que necesita ser ajustada, realiza pequeños ajustes con determinada banda de frecuencia al momento. Se sugiere NO hacer cambios demasiado grandes.

Los valores ajustados se almacenan según el modo de Usuario.

El sonido no puede ajustarse cuando el SRS esté activado.

- **Saldo:** Usted puede ajustar el balance del sonido en los altavoces a los niveles preferidos.



Operaciones Básicas

Configuración del Menú de SONIDO

- **AVC:** AVC permanece automáticamente en el mismo nivel de volumen si usted cambia programas. Como cada estación de transmisión posee sus propias condiciones de señal, el ajuste del volumen puede ser necesario cada vez que se cambie el canal. Esta característica permite a los usuarios disfrutar de niveles estables de volumen realizando ajustes automáticos para cada programa.
- **SRS:** Usted puede seleccionar un modode Sonido Envolvere deseado.
- **SPDIF Type:** Presione el botón **ENTER** para seleccionar PCM o RAW.
- **Retraso de Audio:** Corrige problemas de sincronización entre imagen y sonido, al ver DTV y al escuchar salida de sonido digital utilizando un dispositivo externo como un receptor de sonido (0ms~250ms).
- **Altavoz:** Si usted está escuchando la canción de una transmisión o película a través de un receptor externo, puede escuchar un eco de sonido ocasionado por la diferencia en la velocidad de decodificación entre los altavoces del Televisor y los conectados a su receptor de audio. Si esto sucede, configure el Televisor al altavoz Externo.

Configuración del Menú de BLOQUEAR

Introduzca su contraseña (es 0 0 0 0 al inicio). Luego dirijase al submenú como se especifica a continuación.

Si usted lo olvida, la super contraseña 1225 aún es válida.

- **Cambio clave:** Usted puede configurar su contraseña privada. Presione los botones de números en el control remoto para establecer la nueva contraseña. Al introducir la contraseña dos veces, la configuración finaliza exitosamente.
- **Sistema de bloqueo:** Establezca el bloqueo del sistema encendido o apagado (Enc. u Apag.).
- **US:** Para seleccionar la clasificación TV/MPAA que desee bloquear o no.

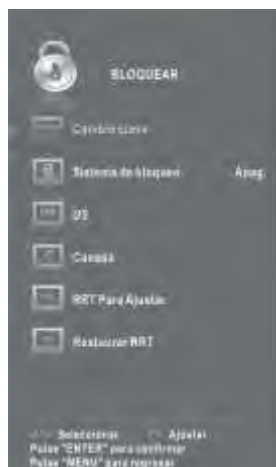

Operaciones Básicas

Configuración del Menú de OPCIÓN

- **Lenguaje:** Seleccione su lenguaje preferido a desplegar en la pantalla (OSD).
- **Idioma de Audio:** Seleccione su lenguaje de sonido preferido. (Disponible para canales digitales si se transmiten sonidos en lenguajes múltiples).
- **Transparencia:** Selección de transparencia del menú, usted puede seleccionar la transparencia del menú según las diversas imágenes de fondo.
- **Título:** Usted puede seleccionar Subtítulo, si está disponible, para que aparezca en la pantalla.

Modo CC: Seleccione el Modo CC: CC Apag., CC on Mudo, CC Enc..

CC Básica: Seleccione el modo de subtítulo cerrado para programas analógicos.

CC1,2,3,4 Despliega canal de subtítulo correspondiente de un programa analógico. (Usualmente configurado a CC1 para la mayoría de los programas).

Texto1,2,3,4 Despliega canales de servicio de texto correspondientes a un programa analógico.

Digital CC: Aplica sólo a canales digitales con subtítulo cerrado.

Servicio1,2,3,4,5,6 Estos son canales de servicios de datos diferentes.

Opción: Usted puede personalizar las características de despliegue de subtítulo cerrado.

Modo: Defecto / Personalizar. Si se configura a Personalizado, CC Digital está disponible.

Tipo de Fuente: Defecto/ Letra 0~7

Tamaño de Fuente: Defecto/Medio/ Grande/ Pequeño

Borde Fuente: Defecto/ None/ Elevado/ Hundido/ Uniforme/ Sombra Izq./ Sombra Der.

Color Borde: Defecto/ Negro/ Blanco/ Rojo/ Verde/ Azul/ Amarillo/ Magenta/ Cianico

FG Color: Defecto/ Blanco/ Rojo/ Verde/ Azul/ Amarillo/ Magenta/ Cianico

BG Color: Defecto/ Negro/ Rojo/ Verde/ Azul/ Amarillo/ Magenta/ Cianico

Palidez del Texto: Defecto/ Sólido/ Destellando/ Translucent/ Transparencia

Palidez del Fondo: Defecto/ Sólido/ Destellando/ Translucent/ Transparencia

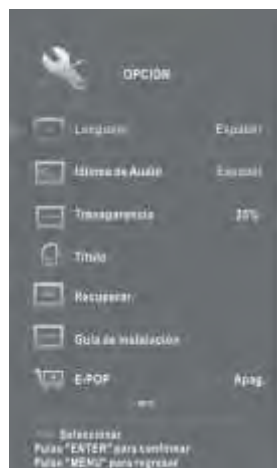

Operaciones Básicas

Configuración del Menú de OPCIÓN

- **Recuperar:** Reestablecer la configuración del sistema a la predeterminada de fábrica. Cuando el restablecimiento está completo, la Guía de instalación se despliega en la pantalla.
- **Guía de instalación:** Esta es una guía para ayudarle en la configuración del Televisor.
- **E-POP:** Cambie el E-POP encendido o apagado. El modo E-POP es la configuración óptima para guardar entornos.
- **Consejos de salud:** Establezca el Recordatorio de Salud encendido o apagado. Mientras el Recordatorio de Salud esté encendido, una imagen le recordará automáticamente que usted debería realizar una pausa cada dos horas.

Configuración del Menú de TIEMPO

- **Reloj:** Usted puede desplegar la Señal de Tiempo de Conexión DTV o el Tiempo del Sistema Ajuste Automático: Si está habilitado(On), la TV sincronizará el horario local de acuerdo a la transmisión recibida de la DTV. También puede ajustar el horario manualmente.
Verano: Selecciona el modo horario de verano.
- **Temporizador:** Seleccione la hora para cambiar el Televisor a modo en espera automáticamente.
- **Reposo automático:** Seleccione la hora de Apagado Automático que desee. El Televisor entrará en modo de espera automáticamente cuando no hay operación en configuración de hora.
- **Zona:** Seleccione su zona horaria:
- **Formato de hora:** Usted puede elegir usar el formato de 12-horas o 24-horas.

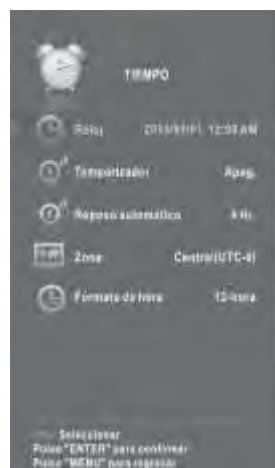

Operaciones Básicas

Uso del modo USB

■ Para Acceder/Abandonar el modo USB

Conecte un dispositivo USB. Presione el botón **SOURCE** para desplegar el menú principal. Utilice los botones ▲/▼ para resaltar **USB**, y el botón **ENTER** para acceder al modo USB. Usted también puede usar el menú de selección de fuente de señal para salir del modo USB.

NOTA:

- Un dispositivo USB especial puede ser aceptado o no.
- USB máx. Carga: DC5V 500mA.

■ Formatos aceptados

Formato Aceptado de Foto: JPEG.

Formato Aceptado de Música: MP3, AAC, AC3, MPEG1/2, PCM.

Formato Aceptado de Cine: MPEG, MPEG2, MPEG4, XVID, FLV, H.264, AVC, MJPEG, H.263.

Formato Aceptado de Texto: TXT.

NOTA:

- Los documentos en algoritmos especiales pueden ser aceptados o no por el USB.
- EL USB acepta los formatos mencionados arriba, si el formato de archivo no es aceptado, modifíquelo al formato mencionado.
- La reproducción de archivos demasiado grandes, puede verse anormal.

■ Interfaz Operativa Principal



Foto/ Música/ Cine/ Texto

1. Presione el botón ◀/▶ para seleccionar Foto/ Música/ Cine/ Texto en el menú principal, luego presione el botón **ENTER** para ingresar.
2. Use los botones de flechas y el botón **ENTER** para ingresar el disco deseado.
3. Presione los botones de las flechas y **ENTER** para abrir la carpeta.
4. Presione los botones **CH+/CH-** para retroceder o avanzar la página de los archivos. Utilice los botones de flechas para resaltar el archivo. Utilice el botón **ENTER** para marcar o desmarcar un archivo. Presione el botón ▶|| para reproducir los archivos seleccionados. Si ningún archivo se marca todos los archivos en la carpeta pueden desplegarse en secuencia luego de que presione el botón ▶||.
5. Presione el botón **INFO** para desplegar la pantalla del menú en reproducción.
6. Presione el botón ■ para detener los archivos en reproducción.
7. Presione el botón **EXIT** para regresar a la pantalla del menú anterior.

Solución de Problemas

Antes de enviar su equipo a servicio, realice las revisiones siguientes.

Si el problema persiste, desconecte su televisor y llame al centro de servicio autorizado.

SINTOMA	FALLA POSIBLE	SOLUCIÓN
 Llovizna Ruido	La antena esta mal puesta ó dañada.	Revise la conexión de la antena ó la condición de la antena.
 Imágen Doble Normal	La señal es distorsionada por una montaña.	Revise la posición o la dirección de la antena.
 Interferencia Ruido	La televisión esta influenciada por algún motor, luz neón ó secadora de cabello.	Evite usar secadora u otro aparato eléctrico análogo cerca de la televisión.
 Normal Mudo	El volúmen es muy bajo o el sonido ha sido deshabilitado.	Revise si ha sido disminuido el volúmen o la función "MUTE" está activada.
 No hay color Ruido	El nivel de color es muy bajo ó el sistema de color y el sistema de sonido está equivocado.	Presione el botón "P.MODE" para ajustar el modo de imagen ó vuelva a autoprogramar su TV para que se almacenen nuevamente los canales.
 No Imágen Mudo	La televisión está apagada ó la antena está desconectada.	Presione el botón "POWER" para encender la televisión, revise la conexión de la antena y el contacto de la electricidad.
 No Sintoniza Débil	El cable de la antena está dañado ó el ajuste del canal está mal.	Revise la conexión de la antena y haga de nuevo la búsqueda automática de los canales.
 Franjas Negras Normal	De repente la imagen se hace más pequeña.	Esto se debe al método en que la emisora transmite sus contenidos es posible que la imágen se vuelva más pequeña y que tenga un borde negro.

Tabla de Especificaciones Eléctricas

Área Visible	125,73 cm (49.5")
Suministro de Energía	100-240V ~ 50/60 Hz
Consumo de Energía	190 W
Entrada de Antena RF	75 Ohms
Sistema de Recepción	NTSC / ATSC
Entradas de Video	HDMI x 3 VGA x 1 Video Componente x 1 Video Compuesto x 1
Entradas de Audio	VGA Audio x 1 Video Compuesto x 1 Video Componente x 1
Salida Audio	Coaxial x 1 Audífono x 1
USB	Reproduce Fotos, Música y Video y Actualizaciones

Códigos Universales

Si desea sustituir el Control Remoto descompuesto ó perdido, ó combinar más de un Control Remoto en una sola unidad, los Códigos de la marca **NEC** son compatibles para programar su Control Remoto Universal.

El Control Remoto Universal sólo opera las funciones comunes de su televisor.

Es posible que algunas funciones de su televisor no se puedan controlar con el Control Remoto Universal.

Nota:

Seguir las instrucciones del Control Remoto Universal para ingresar el Código.

© 2014 Todos los derechos reservados.

Polaroid y *Polaroid & Pixel* son marcas registradas por PLR IP Holdings, LLC, utilizadas bajo licencia. Las características del producto, especificaciones, y apariencias están sujetas a cambio sin previo aviso. Este documento sufre cambios periódicamente. Los cambios, inadecuaciones técnicas, y errores tipográficos se corregirán en las ediciones posteriores. Para obtener mas información sobre servicio, apoyo o garantía, visite www.polaroid.com

PLR IP Holdings LLC, sus concesionarios y afiliados, apoyan plenamente todas las iniciativas relacionadas con el tratamiento de los desperdicios electrónicos. Como guardián del medio ambiente y para evitar la violación a las leyes vigentes, debe disponer adecuadamente de este producto cumpliendo con todas las regulaciones, directivas y otras disposiciones aplicables en el área donde resida. Indague con las autoridades locales o con el comerciante minorista donde compro este producto donde existe una instalación en la que pueda disponer apropiadamente de este producto.

También puede visitar www.polaroid.com y consultar About / Electronic Recycling para conocer mas acerca de las leyes específicas de su área y para ubicar una instalación de recolección cercana a su domicilio.

Si su dispositivo electrónico tiene una memoria interna en la cual puedan estar almacenados datos personales u otros datos confidenciales, es posible que desee realizar un proceso de limpieza de datos antes de disponer de su dispositivo para asegurar que un extraño no tenga acceso a sus datos personales. La limpieza de datos varía con el tipo de producto y con su software, de modo que es posible que desee averiguar el mejor proceso de limpieza para su dispositivo antes de deshacerse de el. También puede verificar con su instalación local de reciclaje para determinar sus procedimientos de limpieza de datos durante el proceso de reciclaje.



PÓLIZA DE GARANTÍA

Descripción: _____
Modelo: _____
No. de serie: _____
Nombre del cliente: _____
Domicilio: _____
Ciudad: _____
Estado: _____
Fecha de compra: _____

Sello de la Tienda

Call Center: 01 800 000 0081

Horario de atención telefónica (Hora central de México)

Lunes a Viernes: 9:30 a 18:30 h

Sábado: 10:30 a 14:30 h

Los consumidores pueden obtener las partes, componentes, consumibles y accesorios en:

Taller de Comercializadora Milenio:

Blvd. Juan Alessio No. 7510

Parque Industrial Pacífico

C.P. 22643 Tijuana B.C. Mex.

Contacto

Correo: polaroid@diamond-electronics.com Sitio: www.diamond-electronics.com

Responsable de la Garantía

COMERCIALIZADORA MILENIO, S.A. DE C.V.

Blvd. Juan Alessio No. 7510

Parque Industrial Pacífico

C.P. 22643 Tijuana B.C. Mex.

El aparato que usted ha recibido cuenta con una garantía de 1 año en la totalidad de las piezas; componentes del producto y mano de obra de la reparación a partir de la fecha de compra, así como gastos de transportación respectivos únicamente para el caso de que no haya un centro de servicio autorizado en su localidad.

La presente garantía será válida bajo las siguientes condiciones:

1. Para hacer efectiva la garantía, bastará presentar el producto junto con esta póliza debidamente sellada o en su defecto, el comprobante de compra en nuestro taller de servicio.
2. Comercializadora Milenio S.A. de C.V. se compromete a realizar una revisión de servicio y en su caso reparar o cambiar el artículo, si la falla es atribuible a defecto de fabricación.
3. El tiempo de reparación será máximo en 30 días a partir de la recepción del producto.

Esta garantía será nula en los siguientes casos:

- Cuando el producto se hubiese utilizado en condiciones distintas a las normales.
- Cuando el producto no hubiese sido operado de acuerdo al instructivo de uso que le acompaña.
- Cuando el producto hubiese sido alterado o reparado por personas no autorizadas por el fabricante nacional, importador o comercializador responsable respectivo.