

# Polaroid • Roku TV

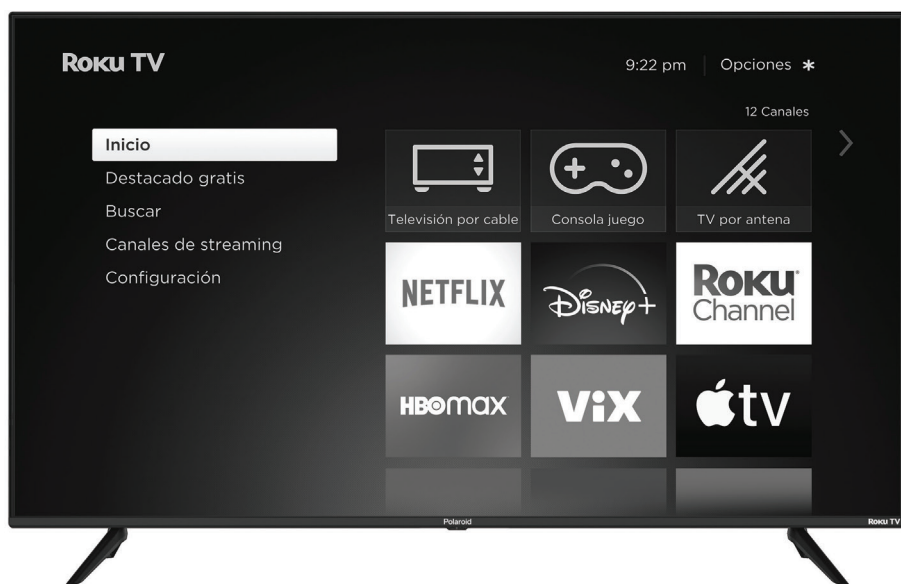

## GUÍA DE INICIO RÁPIDO 50" Polaroid Roku TV

PRK50204KILED

## Tu camino fácil a un entretenimiento sin fin



**Pantalla de Inicio Sencilla**



**100,000 + películas y episodios de TV\***



**Busca entre los principales canales de streaming\***



**Aplicación móvil gratuita de Roku#**



**Actualizaciones de software automáticas**



**Conectividad inalámbrica**

*\*Se necesita una conexión a Internet de banda ancha. Algunos canales requieren pago y los canales pueden cambiar y variar según el país.*

*+El buscador Roku es para películas y programas de televisión y no funciona con todos los canales.*

*#Se aplican limitaciones a la aplicación móvil Roku. Consulte <https://go.roku.com/RokuTV> para obtener información sobre compatibilidad de dispositivos.*

### CONTENIDO DEL PAQUETE

**Su paquete en el que compró su nuevo televisor contiene los siguientes elementos:**

- TV
- Control remoto
- Guía de inicio rápido
- 2 patas que forman el soporte de tv
- 2 baterías AAA
- Información importante de seguridad y folleto de la tarjeta de garantía
- 4 tornillos

**IMPORTANTE:** Para evitar desechar accidentalmente los artículos que vienen con su televisor, asegúrese de revisar TODA la espuma en la caja de cartón.

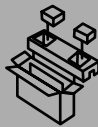

Antes de desechar la espuma, asegúrese de retirar todos los accesorios.

### Herramientas y Dispositivos Requeridos.

Enrutador inalámbrico (no incluido) para conectividad a Internet.

Destornillador Phillips (no incluido) para asegurar el soporte del televisor.

HDMI y otros tipos de cables (no incluidos) para conectar dispositivos externos al televisor.

Soporte de montaje en pared (no incluido) si prefiere montar el televisor en la pared.

## BOTONES Y PUERTOS EN EL TELEVISOR Polaroid Roku TV:

### VISTA FRONTAL DE LA TV

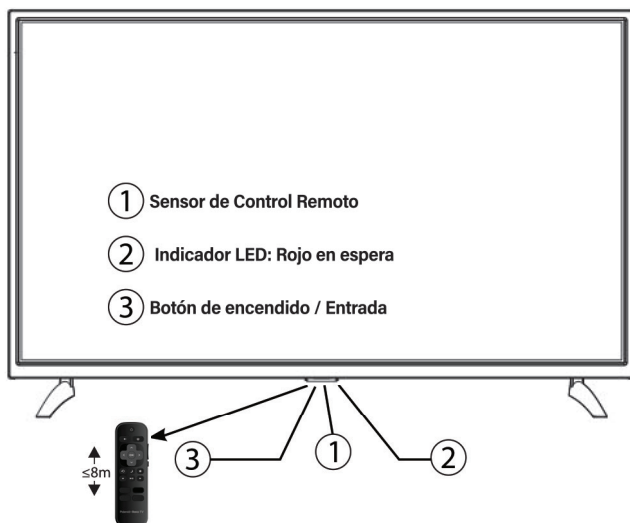

### Terminales de conexión

|  |  |  |   |
|--|--|--|---|
|  | <b>Entrada AV</b><br>Entrada externa de señal AV y de canales de sonido izquierdo (L) y derecho (R). |  | <b>Óptico</b><br>Salida de audio digital.               |
|  | <b>Entrada HDMI®</b><br>Entrada de señal digital desde un conector de video HDMI®.                   |  | <b>Entrada USB</b><br>Conexión para USB.                |
|  | <b>Conexión para antena ANT 75</b><br>Conexión de entrada de TV antena o cable (75/VHF/UHF).         |  | <b>Audífonos o Auriculares</b><br>Conecte los audífonos |

### PASO 1. Fije el soporte de TV.

#### Coloque las patas izquierda y derecha que forman el soporte:

1. Coloque con cuidado su televisor boca abajo sobre una superficie suave y plana para evitar daños al televisor o arañazos en la pantalla.
2. Retire las 2 patas de la espuma y luego inserte las patas en las ranuras inferiores del televisor.
3. Use los tornillos que vienen dentro de la caja de cartón con su televisor para asegurar firmemente cada pata.

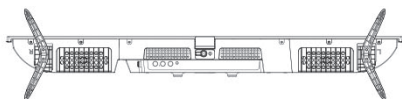
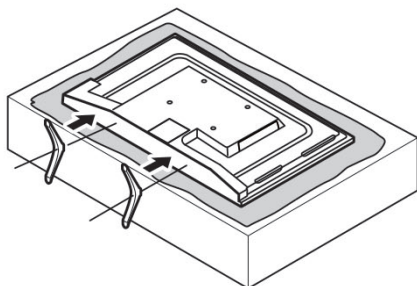

## Instrucciones para montaje en pared.

Un kit de montaje en pared (comprado por separado) le permitiría montar su televisor en la pared. Para obtener información detallada sobre la instalación del soporte de pared, consulte las instrucciones proporcionadas por el fabricante del soporte de pared. Se recomienda contactar a un técnico para obtener asistencia profesional para la instalación de montaje en pared. Polaroid y Roku TV no son responsables de ningún daño al producto o lesiones a usted u otras personas como resultado del montaje en la pared.

## PASO 2. Conecte los dispositivos a su televisor.

Verifique que haya seleccionado los cables correctos para los puertos y que estén conectados de forma segura. Las conexiones sueltas pueden afectar la calidad de la imagen y el color de la imagen (cables y equipos externos no incluidos).

### Conectando Antena.

Verifique que haya seleccionado los cables correctos para los puertos y que estén conectados de forma segura. Las conexiones sueltas pueden afectar la calidad de la imagen y el color de la imagen (no se incluyen cables ni equipos externos).

### Enchufe y encienda la TV

Conecte su cable de alimentación al televisor, luego conéctelo a la toma de corriente.

Presione el botón de encendido en el control remoto de su televisor.

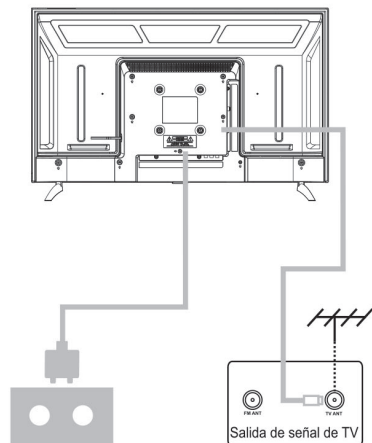

### Conectar una Videocámara.

Las tomas del panel posterior de su televisor facilitan la conexión de una videocámara a su televisor. Le permiten ver las cintas de la videocámara sin usar una videograbadora.

Al conectar una videocámara o DVD, haga coincidir el color del terminal de conexión con el cable.

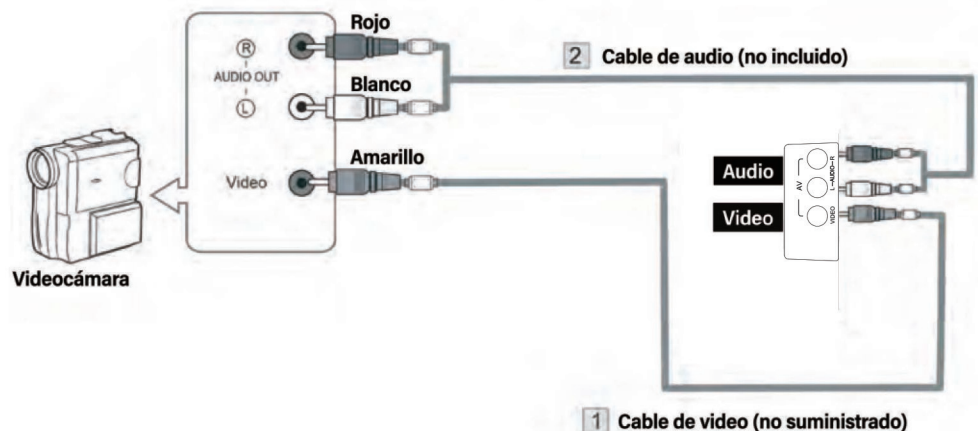

1. Conecte un cable de video entre las tomas de entrada AV VIDEO del televisor y la toma de salida de video de la videocámara.
2. Conecte los cables de audio entre las tomas AUDIO L y AUDIO R del televisor y las tomas de salida AUDIO de la videocámara.
3. Conecte un cable de video entre las tomas de entrada AV VIDEO del televisor y la toma de salida de video del DVD.

**NOTA:**

1. Siempre que conecte un dispositivo externo a su televisor, asegúrese de que la unidad esté encendida.
2. Al conectar un dispositivo externo, haga coincidir el color del terminal de conexión con el cable.

**CONEXIÓN EXTERNA**

**Equipo AV**

Puede usar los terminales de entrada posterior de la siguiente manera.

Equipo de video: VCR, reproductor de discos múltiples, reproductor de DVD, videocámara, videojuego, etc.

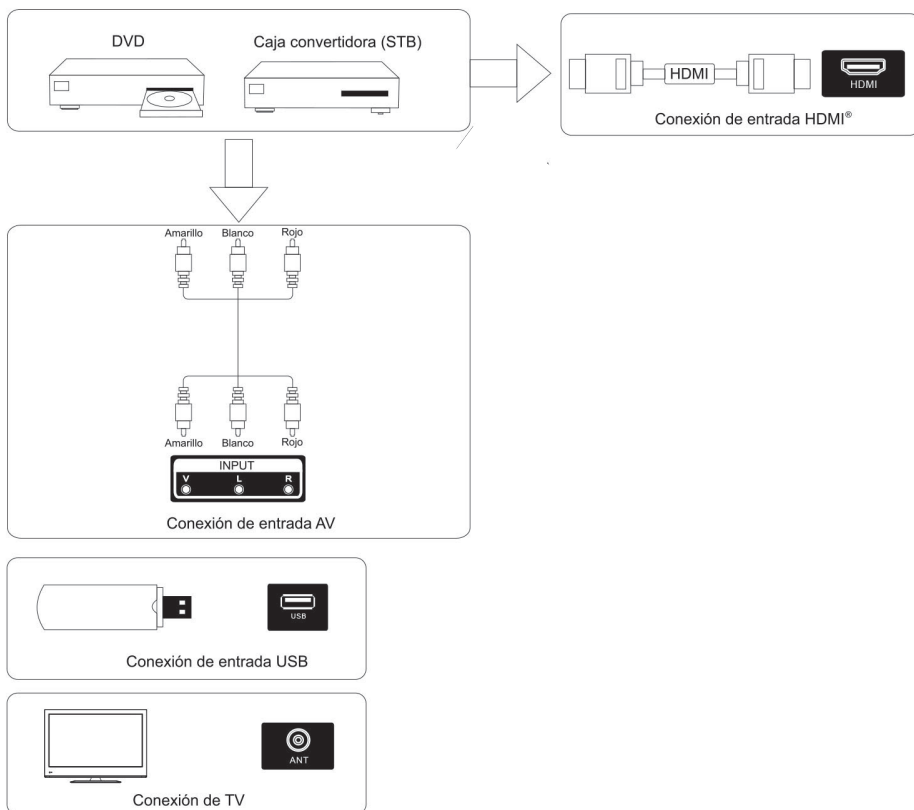

## ¿Qué es el HDMI?

- HDMI, o interfaz multimedia de alta definición, es una interfaz de próxima generación que permite la transmisión de señales de audio y video digital utilizando un solo cable sin compresión.
- La interfaz multimedia es un nombre más preciso, especialmente porque permite múltiples canales de audio digital.
- La diferencia entre HDMI y DVI es que el dispositivo HDMI es de menor tamaño, tiene instalada la función de codificación HDCP (Protección de copia digital de alto ancho de banda) y admite audio digital multicanal.
- Cada reproductor de DVD/STB tiene una configuración de panel posterior diferente.
- Conecte un cable HDMI entre el conector HDMI1, HDMI2, HDMI3 del televisor y el conector HDMI del reproductor de DVD/decodificador.

## NOTAS:

1. Siempre que conecte un dispositivo externo a su televisor, asegúrese de que la unidad esté apagada.
2. Al conectar un dispositivo externo, haga coincidir el color del terminal de conexión con el cable.

## Conectando una PC.

Las tomas del panel posterior de su televisor facilitan la conexión de un sistema de audio digital a su televisor.

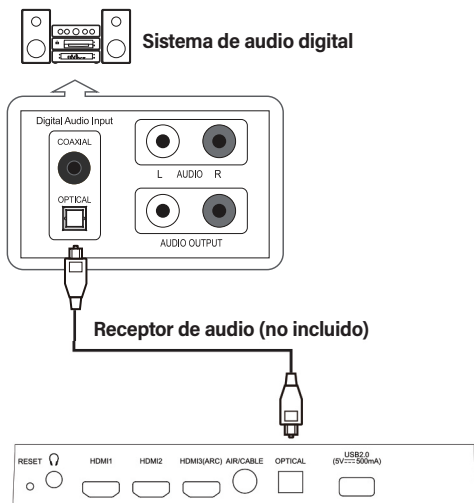

El audio de 5.1 canales es posible cuando el televisor está conectado a un dispositivo externo que admite 5.1 canales.

Conecte un cable ÓPTICO entre las tomas OPTICAL del televisor y las tomas de entrada de audio digital del sistema de audio digital. Cuando un sistema de audio digital está conectado al terminal OPTICAL disminuya la ganancia (volumen) del televisor y ajuste el nivel de volumen con el control de volumen del sistema de audio digital.

## Señales de apoyo.

| ENTRADA | MODO |
|---------|------|
| Digital | ATSC |
| Análogo | NTSC |
| CVBS    | NTSC |

| ENTRADA | RESOLUCIÓN | FRECUENCIA DE ENTRADA |
|---------|------------|-----------------------|
| HDMI    | 480i       | 60 Hz                 |
|         | 720p       | 60 Hz                 |
|         | 1080i      | 60 Hz                 |
|         | 1080p      | 60 Hz                 |
|         | 3840x2160  | 24 Hz/30 Hz/60 Hz     |

## Conexión de una antena, cable o receptor de satélite.

Si está utilizando una antena, un cable CATV sin decodificador, o un decodificador de cable o satélite que solo tiene una salida de antena, conecte un cable coaxial de 75 ohmios (no incluido) del dispositivo a la entrada ANT/CABLE en la televisión.

Consejo: si está utilizando una antena con un cable de doble cable de 300 ohmios, debe usar un adaptador de 300 a 75 ohmios (no incluido) para adaptar el cable de dos cables a una conexión que sea compatible con la entrada TV.

Consejo: Si recibe sus estaciones a través de un decodificador de un proveedor de TV por cable o satelital, conéctelo al TV utilizando el mejor método de conexión disponible. De más a menos deseable:

- Entrada HDMI® Video digital HD y SD
- Entrada AV video SD analógico
- Entrada de antena de video SD analógico usando NTS

## Conexión de equipos externos con un compuesto.

### Cable de video AV.

Si la mejor conexión disponible en su dispositivo es AV o salida de video compuesto, conéctelo al televisor con un cable AV compuesto (no incluido). Los cables AV compuestos generalmente tienen tres enchufes tipo RCA en cada extremo, codificados por colores de la siguiente manera:

- Amarillo, Video
- Rojo Audio, canal derecho
- Blanco o Negro Audio, canal izquierdo

Conecte cada enchufe al conector correspondiente en el dispositivo y en el televisor.

Nota: Algunos modelos tienen una entrada AV que parece una toma de auriculares. Utilizar el cable de conexión (incluido) para adaptar esta entrada a los tres enchufes tipo RCA en su cable compuesto.

## Conexión de equipos externos con un cable HDMI®

Si es posible, conecte sus dispositivos con cables HDMI® (no incluidos). Ayudan a proporcionar la mejor calidad de video y también transportan señales de audio, por lo que solo se necesita un cable. Para obtener una mejor calidad de imagen, le recomendamos que utilice cables designados como cables HDMI® de alta velocidad.

Consejo: es posible que deba configurar el dispositivo para enviar su señal a través de su HDMI® conector.

El conector con la etiqueta HDMI IN (ARC) tiene la capacidad adicional de usar el canal de retorno de audio para enviar audio digital a un receptor o barra de sonido, como se explica en Conexión de un receptor de AV o barra de sonido digital.

## Conexión de auriculares o barra de sonido analógica al televisor.

Puede conectar auriculares o una barra de sonido analógica (no incluida) a la toma de auriculares del televisor.

**CONSEJO:** Al insertar un enchufe en la toma de auriculares, se desactiva el sonido de los altavoces integrados del televisor.

**Advertencia:** un ruido fuerte puede dañar su audición. Cuando use auriculares, use la configuración de volumen más bajo en sus auriculares que aún le permita escuchar el sonido. Algunos modelos también tienen una conexión de salida de audio que no se ve afectada por el volumen del televisor o la configuración de silencio y no desactiva los altavoces del televisor. Use esta conexión cuando quiera usar su amplificador o barra de sonido para controlar el volumen del televisor. Para apagar los altavoces integrados del televisor, en el menú de la pantalla de inicio, navegue a configuración > audio > altavoces y cambie la configuración.

## Conexión de un receptor de AV o barra de sonido digital.

Puede disfrutar del sonido multicanal Dolby Audio desde su televisor si conecta un amplificador digital o una barra de sonido (no incluido) de dos maneras:

- Salida de audio digital óptico (S/PDIF): Conecte un cable óptico TOSLINK (no incluido) del televisor a la entrada óptica de su receptor o barra de sonido.
- HDMI® ARC: Conecte un cable HDMI® (no incluido) desde el conector HDMI (ARC) a la entrada HDMI® en su receptor o barra de sonido. Esta conexión utiliza la función de canal de retorno de audio

(ARC) de la especificación HDMI® para emitir sonido desde el televisor a un dispositivo compatible. Para usar esta función, debe configurar el televisor para habilitar HDMI® ARC, como se explica en Habilitar HDMI® ARC.

## Preparándose para la conectividad a Internet.

Si desea ver contenido de transmisión y aprovechar las características interesantes de su Polaroid Roku TV, conéctelo a Internet a través de un módem/enrutador inalámbrico o un punto de acceso inalámbrico (no incluido). El televisor tiene un adaptador LAN inalámbrico incorporado.

**Nota:** El televisor solo admite su adaptador de red inalámbrico interno, no admite el uso de un adaptador de red USB.

Para usar la conexión de red cableada, conecte un cable Ethernet RJ-45 (no incluido) desde el conector en la parte posterior de su televisor al enrutador o conmutador de la red. La conexión por cable admite Ethernet 10 Base-T y 100 Base-T.

## Alimentación de CA.

Conecte su televisor a una toma de corriente. Puede decir que el televisor tiene alimentación porque el indicador de estado se ilumina cuando el televisor está apagado.

El tema Indicador de estado explica cómo el indicador de estado muestra lo que está sucediendo con el televisor.

## BOTONES EN SU CONTROL REMOTO DE TV

Lo diseñamos para que sea increíblemente intuitivo para mirar televisión y navegar por los menús en pantalla.

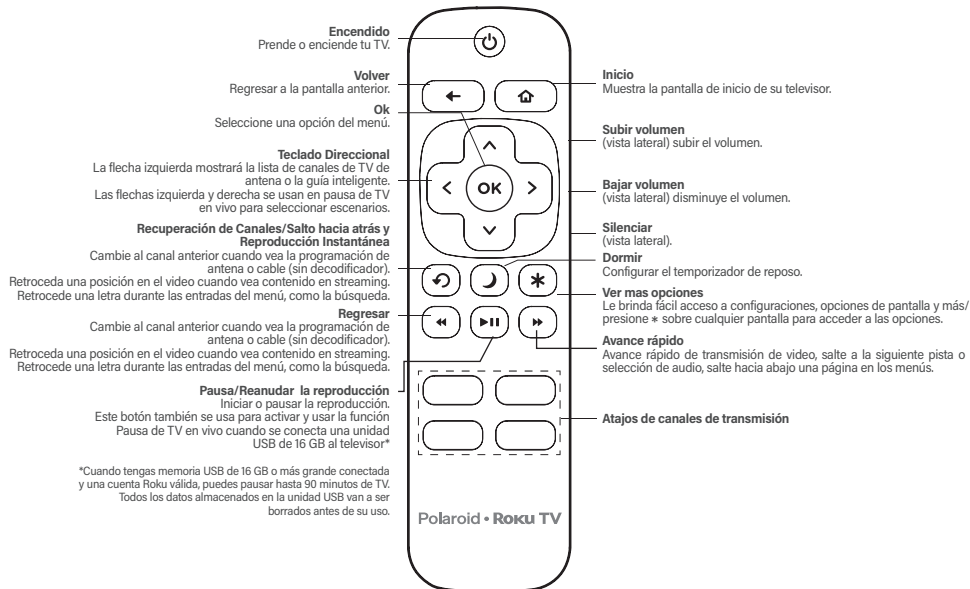



### PASO 3. Comience a usar su control remoto.

Encienda el control remoto de su televisor insertando las baterías incluidas.

#### PRECAUCIÓN

- Deseche las baterías en un área de eliminación designada. No los arrojes al fuego.
- Retire las baterías viejas inmediatamente para evitar que se filtren en el compartimiento de las baterías.
- Si no tiene la intención de utilizar el control remoto durante mucho tiempo, retire las baterías.
- Los químicos de la batería pueden causar un derrame. Si las baterías tienen fugas, limpie el compartimiento de la batería. Si los químicos tocan su piel, lávela inmediatamente.
- No mezcle baterías viejas y nuevas.
- No mezcle baterías alcalinas, estándar (carbono-zinc) o recargables (por ejemplo, NiCd o NiMH).

### Uso de su decodificador de cable o control remoto del receptor de satélite como control remoto 'universal'.

Si prefiere utilizar su decodificador de cable o el control remoto del receptor de satélite como un "control remoto universal", consulte el manual que le proporcionó su servicio de cable o satélite. Incluirá instrucciones sobre cómo programar su control remoto en su televisor.

Presione el botón de Encendido (⏻) en el control remoto para encender el televisor. Aparece la pantalla de inicio.

**NOTA:** Solo los minoristas que necesiten configurar el televisor para la visualización deben seleccionar Configurar para uso en la tienda.

### Conecte su televisor a Internet para acceder a miles de canales de transmisión como Netflix.

#### Haz de cualquier noche una noche de cine.

Acceda a más de 100,000\* películas y episodios de TV en los principales servicios de transmisión como Netflix, Disney+, Apple TV+, HBO Max y más. Elija entre servicios gratuitos, de alquiler y de suscripción.\*

#### Métete en el ritmo.

Conecte sus servicios de transmisión de música favoritos a su televisor. Elija entre Spotify, Tunes y más.



### Explora tus pasiones.

Además de canales gratuitos como TV Azteca, Butaca TV y Viki, su Polaroid Roku TV también ofrece toneladas de canales de transmisión, que incluyen programas de acondicionamiento físico, niños y familia, cocina, deportes, religión, aire libre, internacional y mucho más.

*\*Se puede requerir suscripción u otro pago para acceder a ciertos canales. El contenido puede no estar disponible en todas las áreas en las que se venden los televisores Polaroid Roku TV y la disponibilidad del canal está sujeta a cambios.*

## PASO 4. Complete la configuración guiada.

### Conecte su televisor Polaroid Roku TV a su red doméstica:

1. Inicie sesión en su red inalámbrica. Su televisor detectará automáticamente las redes inalámbricas en su área. Tenga a la mano su nombre y contraseña de red y siga las sencillas instrucciones en pantalla.
2. Inicie sesión en su red cableada. Su televisor no está conectado actualmente a una red cableada. Para configurar una conexión por cable: conecte un cable Ethernet a su televisor. Seleccione 'Conectar a red cableada'.
3. Active su cuenta de Roku. Desde su teléfono inteligente, tableta o computadora, vaya a [www.roku.com/link](http://www.roku.com/link) e ingrese el código que se muestra en la pantalla de su televisor. Las cuentas de Roku son gratuitas, y aunque no se requiere un número de tarjeta de crédito válido para crear su cuenta, proporcionar la información de su tarjeta de crédito hace que alquilar y comprar entretenimiento en la tienda digital de Roku, sea rápido y conveniente.
4. **IMPORTANTE:** Roku no cobra por la activación.

Si no está listo para conectar su televisor a una red inalámbrica o cableada, aún puede usarlo para ver canales de transmisión en vivo a través de su antena, decodificador (STB) o satélite.

Complete el resto de las indicaciones en pantalla y la configuración estará lista. ¡Felicidades!

**NOTA:** Una vez que esté conectado, su televisor se actualizará automáticamente con el último software, además de que puede comenzar a transmitir el entretenimiento que conoce y ama. A diferencia de otros televisores, su nuevo televisor Polaroid Roku TV recibe automáticamente actualizaciones de software en segundo plano cuando está conectado a Internet. Esto le permite darle una mejor experiencia. Para obtener más información sobre cómo configurar y usar las funciones de su Polaroid Roku TV, vaya a <http://go.roku.com/tvmanual>.

## PASO 5. Personaliza tu pantalla de inicio.

### Cambie fácilmente entre canales de transmisión y entradas.

El menú de la pantalla de inicio le permite acceder a una gran cantidad de entretenimiento, buscar películas y programas de TV y cambiar su configuración.

La cuadrícula de mosaicos a la derecha le permite elegir visualmente entre sus canales de transmisión favoritos y las entradas donde tiene dispositivos conectados como un DVR, consola de juegos, antena o decodificador.

Puede reorganizar fácilmente el orden de los mosaicos en la pantalla de inicio para adaptarse a sus preferencias de visualización.

Resalte el mosaico que desea mover y presione el botón \* en el control remoto de su Polaroid Roku TV.

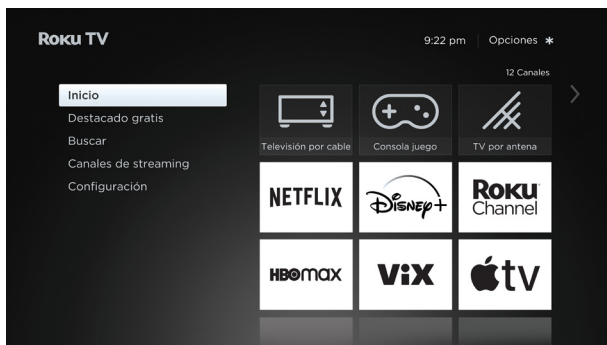



## Especificaciones del Producto

| Nombre del Modelo                    |             | Dimensiones  |
|--------------------------------------|-------------|--|
| Dimensiones (LxAxP)                  | Sin soporte | 43.97 x 25.51 x 2.83 pulgadas ( 1117 x 648 x 72 mm )   |
|                                      | Con soporte | 43.97 x 28.22 x 9.3 pulgadas ( 1117 x 717 x 238 mm )   |
| Peso                                 | Sin soporte | 20.28 lbs (9.2 kg)   |
|                                      | Con soporte | 20.92 lbs (9.5 kg)   |
| Pantalla                             |             |  |
| Tamaño de pantalla activa (diagonal) |             | 49.5 pulgadas (125.73 cm)  |
| Panel seleccionado                   |             | Luz de fondo de ultra alta definición  |
| Encendido                            |             |  |
| Fuente de alimentación               |             | 100-240 Vca 50/60 Hz   |
| Consumo en espera                    |             | Menos de 0.5 W   |
| Canales y Señalización               |             |  |
| Canales de recepción                 |             | VHF: 2-13, UHF: 14-69, CATV: 1-125<br>Difusión digital terrestre (8VSB): 2 - 69<br>Cable digital (64/256 QAM): 1 - 135                                   |
| Tipo de sintonizador                 |             | Frecuencia sintetizada   |
| Sistema de recepción                 |             | Análogo: NTSC Digital: ATSC/QAM  |
| Entrada HDMI                         |             | RGB/60 Hz (640x480, 800x600, 1024x768, 1280x1024, 1360x768, 1440x900, 1680x1050, 1920x1080, 3840x2160) YUV/60 Hz (480i, 480p, 720p, 1080i, 1080p, 2160p) |
| Otras Características                |             |  |
| Control parental                     |             | Si   |
| Definiciones compatibles con HD      |             | 480i, 480p, 720p, 1080i, 1080p, 2160p  |
| Temporizador                         |             | Si   |
| Conexión inalámbrica                 |             | Si   |
| Condiciones ambientales              |             | Temperatura: 41°F - 95°F (5°C - 35°C)<br>Humedad: 20% - 80% RH<br>Presión atmosférica: 86 kPa - 106 kPa  |
| Temperatura de almacenamiento        |             | 5°F a 113°F (-15°C a 45°C)   |
| Humedad de almacenamiento            |             | 10% a 70%, sin condensación  |

## CONSEJOS RÁPIDOS PARA RESOLVER PROBLEMAS

Cuando experimente un problema con su televisor, apáguelo y vuelva a encenderlo. Si esto no resuelve el problema, consulte los consejos a continuación. Si el problema aún no se resuelve, contáctenos en uno de los números de teléfono en la página 2.

| Problemas de Sonido o Imagen                  | Posibles Soluciones  |
|---|--|
| No ve una imagen cuando enciende el televisor | <ul style="list-style-type: none"> <li>• Compruebe si la luz LED está encendida. Si es así, entonces el televisor tiene alimentación.</li> <li>• El televisor puede estar en modo de espera. Presione el botón Power  en el control remoto para activar la unidad desde el modo de espera.</li> <li>• Compruebe si el cable de alimentación está enchufado a una toma de corriente activa.</li> </ul> |

| Problemas de Sonido o Imagen  | Posibles Soluciones   |
|---|---|
| Ha conectado una fuente externa a su televisor pero no puede encontrarla en la pantalla de inicio | <ul style="list-style-type: none"> <li>• Asegúrese de que su fuente externa esté encendida.</li> <li>• Compruebe si se ha seleccionado el mosaico de entrada correcto en la pantalla de inicio para la fuente externa que desea ver.</li> <li>• Verifique si la conexión del dispositivo de fuente externa está ajustada y completamente insertada en el puerto de TV.</li> </ul>   |
| Cuando enciende su televisor, hay un retraso de unos segundos antes de que aparezca la imagen     | <ul style="list-style-type: none"> <li>• Esto es normal. Si ya configuró su televisor, se está inicializando y buscando información de configuración anterior.</li> </ul>   |
| Ve una imagen normal pero no oye ningún sonido  | <ul style="list-style-type: none"> <li>• Verifique que el volumen esté subido.</li> <li>• Compruebe si el modo "Silencio" está activado. Apague el silencio al presionar nuevamente el botón <b>Mute</b>  o al subir el volumen.</li> </ul>  |
| Se oye el sonido, pero el color de la imagen se desvanece o en blanco y negro                     | <ul style="list-style-type: none"> <li>• Compruebe que el valor de Color esté establecido en 50 o más.</li> <li>• Verifique el color en otro canal o mosaico de entrada.</li> </ul>   |
| Su sonido o imagen está distorsionada o aparece ondulada  | <ul style="list-style-type: none"> <li>• Apague y/o quite cualquier aparato eléctrico que pueda estar cerca del panel de TV.</li> <li>• Inserte el enchufe de alimentación del televisor en otra toma de corriente.</li> </ul>  |
| La imagen o sonido es borrosa o se corta  | <ul style="list-style-type: none"> <li>• Si está utilizando una antena externa, verifique que las conexiones estén ajustadas.</li> <li>• Ajuste o cambie la ubicación de la antena.</li> </ul>  |
| Usted ve rayas horizontales / verticales en la imagen o está temblando                            | <ul style="list-style-type: none"> <li>• Apague y/o quite cualquier aparato eléctrico que pueda estar cerca del panel de TV.</li> <li>• Inserte el cable de alimentación del televisor en otra toma de corriente.</li> </ul>  |
| Problemas de Conectividad   | Posibles Soluciones   |
| No puedes conectarte a tu red inalámbrica   | <ul style="list-style-type: none"> <li>• Desde la pantalla de inicio de Polaroid Roku TV, presione la flecha hacia abajo del Teclado direccional hacia Configuración.</li> <li>• Presione OK en el teclado direccional.</li> <li>• Presione OK para seleccionar Red.</li> <li>• Presione la flecha inferior del teclado direccional para verificar la conexión. Presione OK para verificar la conexión.</li> </ul>  |
| Problemas de control remoto   | Posibles Soluciones   |
| Su control remoto no responde al presionar botones  | <ul style="list-style-type: none"> <li>• Compruebe que el televisor todavía está encendido.</li> <li>• Compruebe que las baterías estén en buen estado y estén insertadas correctamente.</li> <li>• Compruebe que no haya obstáculos entre el control remoto y la parte frontal del televisor.</li> <li>• Intente acercarse al televisor. Si el LED del televisor parpadea cuando presiona cualquiera de los botones del control remoto, el problema no está en el control remoto.</li> </ul> |

## **Aviso de licencia Dolby y declaración de marca comercial.**



Fabricado bajo licencia de Dolby Laboratories. Dolby y Dolby Audio y el símbolo de la doble D son marcas comerciales de Dolby Laboratories.



Los términos HDMI, High-Definition Multimedia Interface (Interfaz de Multimedia de Alta Definición) y el logotipo de HDMI son marcas comerciales o marcas registradas de HDMI Licensing LLC en Estados Unidos y otros países.

## **Roku Roku TV**

Roku, Roku TV, el logotipo de Roku y el diseño del d-pad morado del control remoto son marcas de Roku, Inc. Todos los demás logotipos y marcas aquí mencionados son propiedad de sus respectivos dueños.

*Todo el software, las aplicaciones, los servicios y el contenido accesibles a través de la televisión pertenecen a proveedores que no están controlados o afiliados a Polaroid, están protegidos por derechos de autor, patentes, marcas registradas y/u otras leyes de propiedad intelectual y son propiedad exclusiva de sus respectivos dueños. El software, las aplicaciones, los servicios y el contenido accesibles a través de la televisión quedan a la sola discreción y control de dichos proveedores y están completamente fuera del control de Polaroid. Estos servicios y/o contenido pueden no estar disponibles, descontinuados o suspendidos por dichos proveedores, temporal o permanentemente, en cualquier momento, sin responsabilidad y sin previo aviso. POLAROID RECHAZA EXPRESAMENTE CUALQUIER RESPONSABILIDAD POR LA DISPONIBILIDAD, CONTINUIDAD DEL SERVICIO O EL CONTENIDO PROPORCIONADO POR CUALQUIER O TODOS LOS PROVEEDORES.*

## PÓLIZA DE GARANTÍA

Descripción: \_\_\_\_\_  
 Modelo: \_\_\_\_\_  
 No. de serie: \_\_\_\_\_  
 Nombre del cliente: \_\_\_\_\_  
 Domicilio: \_\_\_\_\_  
 Ciudad: \_\_\_\_\_  
 Estado: \_\_\_\_\_  
 Fecha de compra: \_\_\_\_\_

### **TÉRMINOS GENERALES DE LA GARANTÍA.**

El aparato que usted ha recibido cuenta con una garantía de 1 (un) año (producto principal), en la totalidad de las piezas; componentes del producto y mano de obra en la reparación a partir de la fecha de compra, así como gastos de transportación respectivos únicamente para el caso de que no haya un centro de servicio autorizado en su localidad. Duración de la garantía para la batería recargable cuando aplique de 6 meses y de 3 meses para los accesorios.

El responsable de la garantía se compromete a realizar una revisión de servicio y en su caso reparar o reemplazar el producto por uno funcional (igual o similar), si la falla es atribuible a defecto de fabricación. Una vez realizada la reparación o reemplazo del producto se garantiza por 3 meses o el tiempo restante a la garantía (se respeta el de mayor tiempo).

### **CONDICIONES EXCLUSIVAS PARA MÉXICO.**

Para localizar el centro de servicio más cercano a su domicilio, por favor consulte nuestra página [www.diamond-electronics.com](http://www.diamond-electronics.com)

Correo de atención: [servicio1@diamond-electronics.com](mailto:servicio1@diamond-electronics.com)

Horario de atención telefónica (Hora central de México)

Lunes a viernes: 9:00 a 18:00 h

Sábado: 10:00 a 14:00 h

De todo México: **800 000 4949**

**Chat de WhatsApp** : **55 6122 4156**

Los consumidores pueden obtener las partes, componentes, consumibles y accesorios en: Taller de Comercializadora Milenio:

Bldv. Juan Alessio No. 7510 Parque Industrial Pacífico C.P. 22643 Tijuana B.C. Mex.

Responsable de la Garantía

COMERCIALIZADORA MILENIO, S.A. DE C.V.

Bldv. Juan Alessio No. 7510 Parque Industrial Pacífico C.P. 22643 Tijuana B.C. Mex.

### **LA PRESENTE GARANTÍA SERÁ VÁLIDA BAJO LAS SIGUIENTES CONDICIONES.**

1. Para hacer efectiva la garantía no deben exigirse mayores requisitos que la presentación del producto, acompañado de la póliza correspondiente, debidamente sellada por el establecimiento que lo vendió, o la factura, o recibo o comprobante, en el que consten los datos específicos de la compraventa en nuestro taller de servicio.
2. Comercializadora Milenio S.A. de C.V. se compromete a realizar una revisión de servicio y en su caso reparar o cambiar el artículo, si la falla es atribuible a defecto de fabricación.
3. El tiempo de reparación será máximo en 30 días a partir de la recepción del producto.

### **ESTA GARANTÍA SERÁ NULA EN LOS SIGUIENTES CASOS.**

- a) Cuando el producto se hubiese utilizado en condiciones distintas a las normales.
- b) Cuando el producto no hubiese sido operado de acuerdo al instructivo de uso que le acompaña.
- c) Cuando el producto hubiese sido alterado o reparado por personas no autorizadas por el fabricante nacional, importador o comercializador responsable respectivo.

**IMPORTADO POR: COMERCIALIZADORA MÉXICO AMERICANA, S. de R.L. de C.V.,**  
 Av. Nextengo No. 78, Col. Santa Cruz Acayucan, Azcapotzalco, Ciudad de México, México  
 C.P. 02770.



# Polaroid • Roku TV

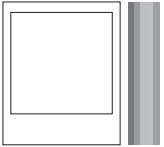

Instantly recognizable. Instantly reassuring. The Polaroid Classic Border and Polaroid Color Spectrum logos let you know you've purchased a product that exemplifies the best qualities of our brand and that contribute to our rich heritage of quality and innovation.

Distribuido por:  
One Diamond Electronics, Inc. 1450 Frazee Road, Suite 409 San Diego,  
CA 92108

(c) 2022 All Rights Reserved.

HECHO EN MÉXICO

Las imágenes son únicamente ilustrativas, la interfaz de usuario puede variar.

Polaroid, Polaroid Color Spectrum y Polaroid Classic Border Logo son marcas comerciales de PLR IP Holdings, LLC, utilizadas bajo licencia. PLR IP Holdings, LLC no fabrica este producto ni proporciona ninguna garantía o soporte del fabricante.

Polaroid, Polaroid Color Spectrum and Polaroid Classic Border Logo are trademarks of PLR IP Holdings, LLC, used under license. PLR IP Holdings, LLC does not manufacture this product or provide any Manufacturer's Warranty or support.